

BARBACOA HEAT

DE 4 QUEMADORES 30 MBAR



HEAT[®]
DESIGN BY HENRIK PEDERSEN

INSTRUCCIONES PARA EL USO:

SÓLO PARA USO AL AIRE LIBRE.

Leer estas instrucciones antes de usar la barbacoa.

ADVERTENCIA:

Las piezas accesibles pueden estar muy calientes.
Mantenga alejados a los niños pequeños.

DESIGN[®]
HOUSE DENMARK

PELIGROS & ADVERTENCIAS

PELIGRO

Si huele a gas:

1. Cierre el suministro de gas a la barbacoa
2. Apagar cualquier llama encendida
3. Si el olor no desaparece, guardar distancia a la barbacoa y contactar inmediatamente con su suministrador de gas o el Servicio de Extinción de Incendios.

La desatención a las presentes instrucciones puede resultar en incendio o explosión con daños consiguientes a los bienes y a las personas o la muerte.

PELIGRO

1. Siempre observar la barbacoa cuando está encendida.
2. Nunca encender la barbacoa a una distancia menor de 3 m de otra bombona de gas.
3. Nunca encender la barbacoa a una distancia menor de 7,5 m de cualquier líquido inflamable.
4. Los líquidos calentados mantienen la temperatura de escaldadura mucho tiempo después de la cocción.
5. En caso de incendio, manténgase alejado de la barbacoa y contactar inmediatamente con el Servicio de Extinción de Incendios. Jamás tratar de extinguir un incendio de aceite o grasa con agua.

La desatención a estas instrucciones puede resultar en incendio, explosión o quemadura con daños consiguientes a los bienes y a las personas o la muerte.

Sólo las personas que entiendan y sigan estas instrucciones deben usar u ocuparse de esta barbacoa de exterior.

PELIGRO

PELIGRO DE MONÓXIDO DE CARBONO

- Esta barbacoa puede producir monóxido de carbono inodoro.
- El uso de la barbacoa en un lugar cerrado puede resultar fatal.
- Nunca usar la barbacoa en un lugar cerrado tal como en una cámara, una tienda, un coche o en el hogar.

CUIDADO

- El consumo de alcohol o medicamentos con o sin receta puede afectar la capacidad de ensamblar o maniobrar bien la barbacoa.
- Cuando cocina con aceite/ grasa, debe haber fácil acceso a los materiales de extinción de fuegos. En caso de un fuego de aceite /grasa, no trate de apagarlo con agua. Usar el extintor de incendio químico en seco, tipo BC, o apagar el fuego con tierra, arena o polvo de hornear. Llamar inmediatamente al Servicio de Extinción de Incendios.
- En caso de llueve u otra forma de precipitación cuando cocinando con aceite /grasa, cubrir inmediatamente la barbacoa y apagar los quemadores de la barbacoa y el suministro de gas. No tratar de mover la barbacoa ni usarla.
- Mientras cocina, la barbacoa debe estar en una superficie plana y estable sin materiales combustibles en los alrededores.
- No descuide la barbacoa. Siempre mantener a los niños y los animales de compañía alejados de la barbacoa .
- No mover la barbacoa cuando está en uso.
- Esta barbacoa no está destinada para ni debe usarse como calefactor.

Estas instrucciones contienen informaciones importantes de montaje, maniobra y mantenimiento de esta barbacoa exterior de propano / butano. Hay informaciones generales de seguridad en esta página y también en otros lugares de las instrucciones. Se debe hacer especial atención a las informaciones que van acompañadas por el símbolo de advertencia.

PELIGRO ADVERTENCIA CUIDADO

Guarde este manual para consultas futuras y para orientación a los nuevos usuarios del producto. Estas instrucciones deben ser leídas junto con las etiquetas del producto.

Las medidas de seguridad son esenciales cuando se utilizan equipos mecánicos o equipos impulsados por propano /butano. Las precauciones son necesarias ya que se disminuirá el riesgo de daños a personas y bienes cuando se está ejerciendo el respeto y la precaución necesarias.

PELIGRO

PELIGRO DE EXPLOSIÓN E INCENDIO

- Nunca almacenar el propano /butano cerca del calor fuerte, fuego abierto, fuegos piloto, luz solar directa u otras fuentes de ignición o donde las temperaturas superen 49°C.
- El gas propano /butano está más pesado que el aire, y los escapes de propano /butano caerán al nivel más bajo posible. Se prenderá por fuentes de ignición incluso los fósforos, encendedores, chispas o llamas vivas de cualquier tipo a varios metros del escape original. Si huele a gas, abandonar el área inmediatamente.
- Nunca instalar ni remover el depósito de propano / butano mientras esté encendida la barbacoa, cerca de una llama, fuegos piloto, otras fuentes de ignición o mientras que la barbacoa esté demasiado calientes para tocar.
- Durante la maniobra, este producto puede representar una fuente de ignición. Nunca usar la barbacoa en lugares que contienen o contengan combustibles volátiles o aerotransportados, tales como gasolina, solventes, diluyente de pintura, partículas de polvo o químicos desconocidos. Debe haber una distancia mínima de 30,5 cm de los lados y el trasero de la barbacoa a las paredes o barandillas. No utilizar la barbacoa debajo de una estructura inflamable descubierta.
- Asegúrese que hay suficiente espacio alrededor de los orificios de aire a la cámara de combustión.
- NO UTILIZAR la barbacoa de gas dentro de la casa ni en garajes, pasadizos cubiertos, cobertizos o áreas encerradas.
- No bloquear la corriente de aire de combustión y ventilación.

ADVERTENCIA

No podemos prever todas las formas de usar nuestros productos.

Consultar con las autoridades locales de prevención de incendios, si tiene cuestiones sobre el uso.

Otras normas regulan el uso de los gases de combustión y los productos de producción de calor para usos específicos. Sus autoridades locales podrán aconsejarle sobre ellas.

- 2 • Esta barbacoa no está destinada para montaje dentro o encima de vehículos recreativos y/ o barcos.

SEGURIDAD EN CONEXIÓN CON EL SERVICIO

- No modificar las partes selladas por la fábrica.
- Cualquier modificación de la barbacoa puede ser peligrosa.
- Usar guantes de protección para maniobrar los componentes especialmente calientes.

PELIGRO

PELIGRO DE MONÓXIDO DE CARBONO

- Esta es una barbacoa de combustión. Todas las barbacoas de combustión producen monóxido de carbono (CO) en el proceso de combustión. Esta unidad produce cantidades ínfimas no peligrosas de CO, si se usa y se mantiene de acuerdo con todas las advertencias e instrucciones. No bloquear el flujo de aire a o de la barbacoa.
- La asfixia por monóxido de carbono (CO) produce síntomas similares al gripe, ojos lagrimosos, dolor de cabeza, mareo, fatiga y posiblemente fallecimiento. No puede ver ni oler el monóxido de carbono. Es un matador invisible. Si los síntomas se producen cuando se manobra este producto, ¡conseguir el aire fresco inmediatamente!
- **Sólo para uso al aire libre. Si almacena la barbacoa dentro de casa, desconectar la bombona de gas al aire libre.**
- **Nunca usar dentro de casa, cámper, tienda, coche o en otras áreas cerradas o sin ventilar; esta barbacoa consume aire (oxígeno). No usar en áreas cerradas o sin ventilar para impedir peligro de muerte.**

ADVERTENCIA

- Este producto se acciona por gas propano. El gas propano / butano es invisible, inodoro e inflamable. Para facilitar la detección de escapes, normalmente se lo agrega al gas un olor como a "huevo podrido". El olor puede desaparecer con el tiempo, así que el escape de gas no se deja siempre localizar por el olor.
- Solo usar el gas propano / butano destinado para uso en forma de vapor.
- El gas propano / butano debe ser almacenado o usado según las disposiciones locales.
Cierre el suministro de propano y desconectar la bombona de gas cuando no se está usando.
- Las bombonas de gas deben ser almacenadas fuera del alcance de los niños.

Sólo usar las bombonas de gas en posición vertical. Nunca usar las bombonas de gas en posición horizontal.

ADVERTENCIA

PELIGRO DE QUEMADURA

- Nunca dejar la barbacoa descuidada mientras esté caliente o funcionando.
- Mantenerla fuera del alcance de los niños.

VENTILACIÓN

- Si la barbacoa se usa con una bombona de gas montada en el armazón, la puerta debe estar abierta durante el asado para proporcionar suficiente circulación de aire.

- Mantener limpias todas las conexiones y accesorios. Antes de su acoplamiento, examinar la bombona de gas propano / butano y las conexiones de propano / butano de la barbacoa para ver si están dañadas.
- Durante la instalación, controlar todas las conexiones y accesorios mediante agua jabonosa para ver si hay fugas. Nunca usar una llama. Las burbujas indican un escape. Controlar que la conexión está atornillada correctamente y apretada. Controlar de nuevo si hay escapes. Si todavía hay una fuga, retirar la bombona de gas y llamar a su suministrador para servicio o reparación.

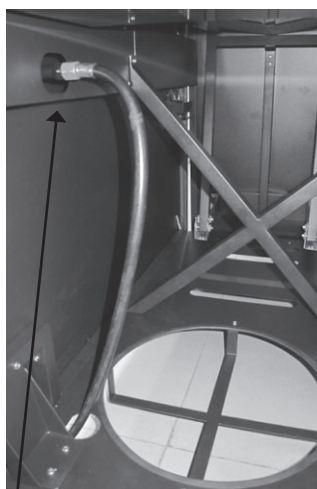

- Retirar el precinto antes de realizar la prueba de fugas de todo el sistema de gas.
- Usar únicamente como barbacoa de cocinar.
- Limpiar la barbacoa frecuentemente para evitar la acumulación de grasa e incendio causado por grasa.

ESPECIFICACIONES

Modelo Tipo	Generación de calor total	Entrada de gas total	Dimensión del inyector
Barbacoa HEAT de 4 quemadores	20,25 Kwh/69.100 BTU	1323 g/h	Quemador tubular: 1,2 mm Quemador lateral: 1,0 mm

Para uso en	Categoría	Presión de alimentación butano	Presión de alimentación propano
GB	I _{3+(28-30/37)}	28-30 mbar	37 mbar
FR	I _{3+(28-30/37)}	28-30 mbar	37 mbar
BE	I _{3+(28-30/37)}	28-30 mbar	37 mbar
LU	I _{3B/P+(30)}	30 mbar	30 mbar
NL	I _{3B/P+(30)}	30 mbar	30 mbar
DK	I _{3B/P+(30)}	30 mbar	30 mbar
ES	I _{3+(28-30/37)}	28-30 mbar	37 mbar
PT	I _{3+(28-30/37)}	28-30 mbar	37 mbar
IT	I _{3+(28-30/37)}	28-30 mbar	37 mbar
SE	I _{3B/P+(30)}	30 mbar	30 mbar
NO	I _{3B/P+(30)}	30 mbar	30 mbar
FI	I _{3B/P+(30)}	30 mbar	30 mbar
CH	I _{3+(28-30/37)}	28-30 mbar	37 mbar
IE	I _{3+(28-30/37)}	28-30 mbar	37 mbar
IS	I _{3+(28-30/37)}	28-30 mbar	37 mbar
GR	I _{3B/P+(30)}	30 mbar	30 mbar

1. Parrilla
2. Protección contra llamas
3. Bandeja de grasa
4. 3 quemadores tubulares
5. 1 quemador lateral
6. Botones de ajuste
7. Mesa plegable
8. Puerta

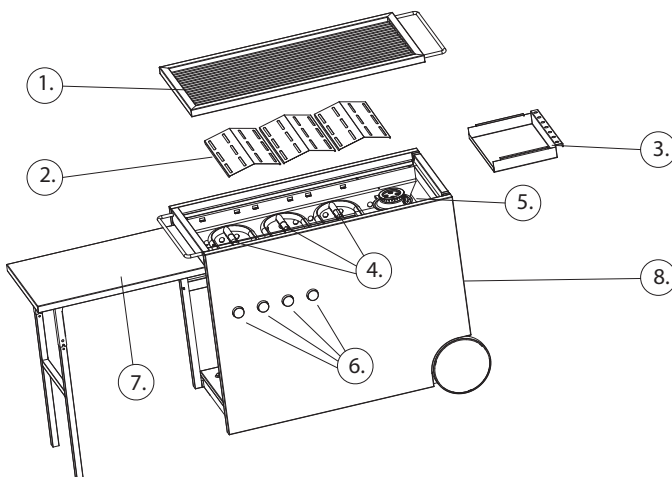

BOMBONA DE GAS

Se pueden usar bombonas de gas hasta 15 kg. No usar bombonas de gas de más de 15 kg. En el interior del carro se puede montar un cilindro de 5 kg. El cilindro de 5 kg está asegurado con la presilla de goma adjuntada. Los cilindros de más de 5 kg se colocan al lado de la barbacoa.

Siempre tratar una bombona de gas con cuidado. Nunca almacenarla de al lado ya que podría dañar la válvula y causar una fuga que podría resultar seria. Siempre colocar la bombona de gas verticalmente. Si la coloca horizontalmente, el combustible líquido podrá entrar en los tubos de entrada y dañar la bombona.

Siempre colocar la bombona de gas en un lugar accesible para facilitar su recambio y cierre de emergencia. Siempre desconectar la bombona de gas antes de mover la barbacoa.

Nunca someter una bombona de gas a calor. La presión dentro de la bombona de gas puede acumularse y exceder el límite de seguridad diseñado.

Nunca almacenar las bombonas de gas en sótanos cerca de drenajes abiertos ni en áreas de sótano o debajo del nivel del suelo. El gas propano está más pesado que el aire. Si hay una fuga, el gas se concentrará cerca de la tierra y será peligroso si se producen chispas o llamas. Nunca almacenar dentro de casa las bombonas de gas butano o propano.

ALMACENAJE

Tenga en cuenta que las arañas y demás insectos anidar dentro de la barbacoa y pueden alterar o obstruir el flujo de gas causando fallos o riesgos para la seguridad.

Consultar el procedimiento de limpieza en general y específicamente el procedimiento de limpieza del tubo del quemador.

SERVICIO

Esta barbacoa de gas no debe ser alterada ni manipulada (a excepción del ajuste de la llama del quemador según las instrucciones). Cualquier ajuste o servicio debe ser efectuado por un ingeniero calificado.

Se recomienda el mantenimiento rutinario. Ver las instrucciones para el mantenimiento.

MONTAJE

INSTALACIÓN

Retirar los componentes del cartón (Fig. 1)



Abrir la puerta del lado derecho e instalar la bandeja de grasa (Fig. 2)
Montar las 3 protectoras contra llamas (Fig. 3)

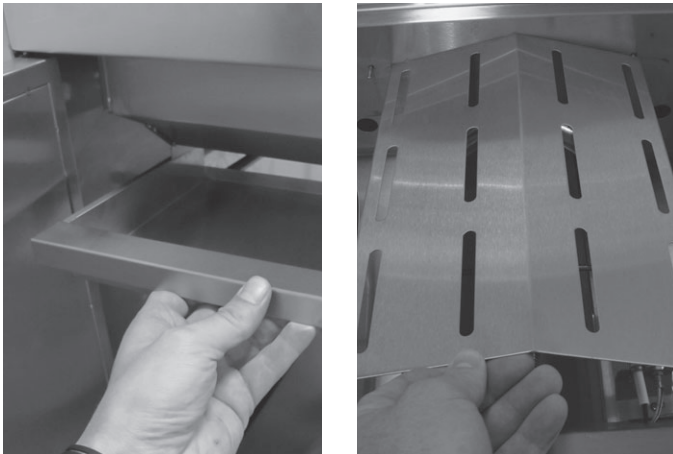

Instalar la parrilla (Fig. 4)



La manguera de gas debe estar aprobada de conformidad con la legislación y los requisitos nacionales, y nunca debe superar 1,5 metros. La manguera de gas debe ser cambiada cuando lo requiera la legislación nacional. Si la bombona de gas se coloca fuera de la barbacoa, la manguera de gas debe introducirse por el agujero del fondo para que no se rompa en la puerta. (Fig. 5-6)

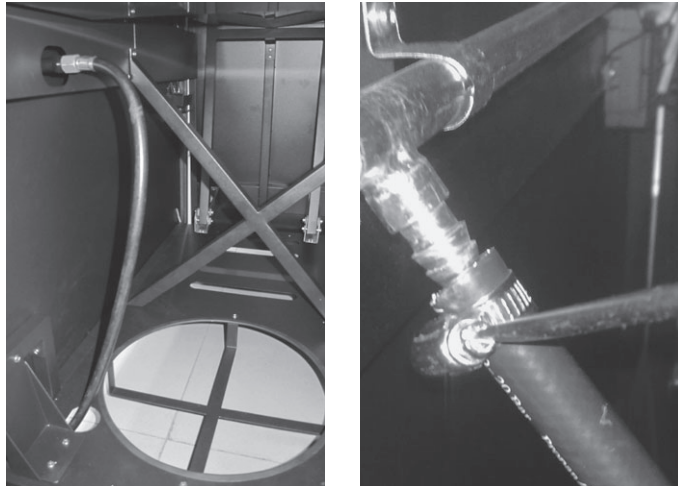

Montar el cilindro de 5 kg en el soporte sujetándolo con la presilla de goma o usar un cilindro más grande colocado al lado de la barbacoa. Cuando instala un cilindro de 5 kg, debe cerciorarse de que está sujeto seguramente.

Desplegar la mesa lateral tirándola del lado izquierdo inferior de la barbacoa (Fig. 7)



Desplegar la base y cerrarla firmemente en posición vertical utilizando las ranuras del sistema de cierre. (Fig. 8+9)

CAMBIO DE UNA BOMBONA DE GAS BUTANO

Esta barbacoa puede usarse con butano a una presión de trabajo de 28 a 30 mbar.

JAMÁS usar un suministro de gas sin regular ni un regulador para otras presiones de trabajo.

ADVERTENCIA: El cambio de una bombona de gas debe efectuarse en un ambiente sin llamas.

Las bombonas de gas BUTANO tienen varios tipos de conexiones.

Antes de poner a funcionar la barbacoa, revisar todas las conexiones para verificar que no existan fugas.

A) RACOR ROSCADO.

La parte más importante es la arandela negra. Siempre comprobar que exista y que no esté dañada cuando cambia la bombona de gas. En unos racores roscados hay una rueda manual de apriete, para otros se requiere una llave inglesa. Apretar bien (rosca a izquierdas) Cuando use una llave inglesa, debe tener cuidado para no apretar demasiado, lo que podría dañar la arandela.

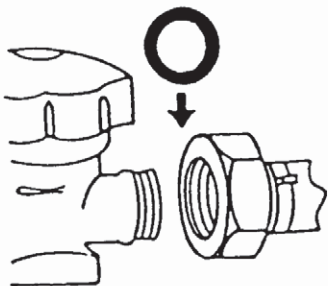





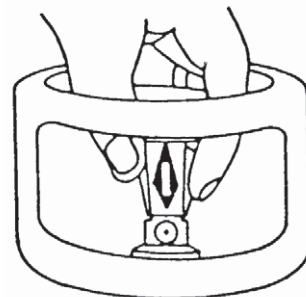

B) RACOR DE ENGANCHE RÁPIDO.

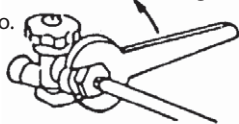

No se requieren herramientas para este tipo. El suministro de gas se abre y se corta con el conmutador en el regulador o en un adaptador especial. Si utiliza un adaptador con un regulador roscado del tipo viejo, debe controlar que la tuerca de unión esté sujeta bien al adaptador con una llave para tuercas.

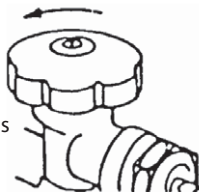

CONECTAR UNA BOMBONA DE GAS

Racor roscado	Racor de enganche rápido
<p>1. Verificar que la válvula de la bombona de gas esté en la posición "OFF" (apagada) girándola en el sentido de las agujas del reloj.</p>	<p>1. Retirar el capuchón de seguridad de color naranja sacando el cordón y luego tirándolo hacia arriba. No usar herramientas, dejar el capuchón suspendido.</p> 
<p>2. Retirar el capuchón de seguridad y guardarlo para uso posterior.</p> <p>3. Antes del enganche, verificar que no esté dañada la arandela negra.</p> 	<p>2. Asegúrese de que:</p> <ul style="list-style-type: none"> - Todos los grifos de la barbacoa estén cerrados - El conmutador esté en la posición "OFF" (apagado). 
<p>4. Montar la tuerca de conexión en la bombona de gas mediante la llave correcta o la rueda manual. (Rosca a izquierdas). No apretar demasiado los racores de la bombona de gas butano.</p> 	<p>3. Colocar el regulador de enganche rápido en la válvula y empujar hacia abajo con firmeza. Un sonido "click" indica que el interruptor está cerrado.</p> 
<p>5. Para conectar el gas, girar la válvula de la bombona de gas en sentido contrario a las agujas del reloj.</p> 	<p>4. Para conectar el gas, girar el conmutador arriba a la posición de ON (12:00h).</p> 

DESCONECTAR UNA BOMBONA DE GAS

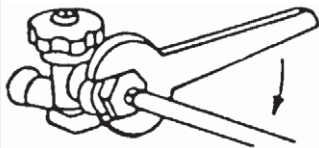
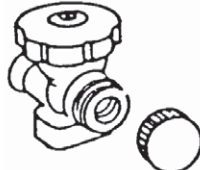
Racor roscado	Racor de enganche rápido
<p>1. Girar la válvula de la bombona de gas en la posición "OFF" (apagada) girándola en el sentido de las agujas del reloj.</p> 	<p>1. Girar el conmutador a la posición de OFF (3:00h).</p> 
<p>2. Cerrar los grifos de gas de la barbacoa. ESPERAR hasta que se haya apagado el quemador de gas. SI LA LLAMA NO SE APAGA - PONER DE NUEVO LA VÁLVULA O EL INTERRUPTOR EN LA POSICIÓN DE ABIERTO. DEJAR LA UNIDAD ENCENDIDA Y LLAMAR AL SUMINISTRADOR DE GAS.</p>	<p>3. Retirar el regulador de enganche rápido presionando los lados del conmutador y tirando hacia arriba al mismo tiempo.</p> 
<p>3. NUNCA RETIRAR el regulador (ni la tuerca de unión), mientras que esté abierta la válvula de la bombona de gas.</p> <p>4. RETIRAR el regulador (o la tuerca de unión) con la llave para tuercas o la rueda manual. (Rosca a izquierdas).</p> 	<p>4. COLOCAR de nuevo el tapón o el capuchón en la bombona de gas vacía o media llena, si no se está usando.</p> 

CAMBIO DE UNA BOMBONA DE GAS PROPANO

Esta barbacoa puede usarse con propano a una presión de trabajo de 30 a 37 mbar.

JAMÁS usar un suministro de gas sin regular ni un regulador para otras presiones de trabajo.

ADVERTENCIA: El cambio de una bombona de gas debe efectuarse en un ambiente sin llamas.

Las bombonas de gas PROPANO tienen varios tipos de conexiones. Si se usa una arandela en el racor, comprobar que exista y que no esté dañada cuando cambia la bombona de gas. Algunos racores cuentan con una rueda manual de apriete, para otros se requiere una llave inglesa.

Siempre usar una llave del tamaño correcto, y apretar bien (rosca a izquierdas).

Antes de poner a funcionar la barbacoa, revisar todas las conexiones para verificar que no existan fugas.

CONECTAR UNA BOMBONA DE GAS

1. Verificar que la válvula de la bombona de gas esté en la posición "OFF" (apagada) girándola en el sentido de las agujas del reloj.

Retirar el tapón protector y guardarlo para usarlo de nuevo más tarde.

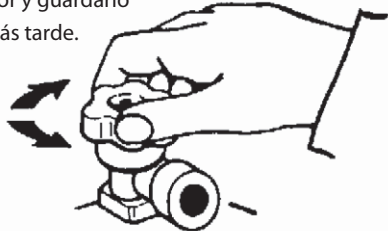

2. Antes del enganche, verificar que no esté dañado el racor.

Montar la tuerca de conexión (rosca a izquierdas) en la bombona de gas.

a. **Tuerca de unión para montaje con llave inglesa** – Usar la llave correcta, y apretar la tuerca tanto como posible.

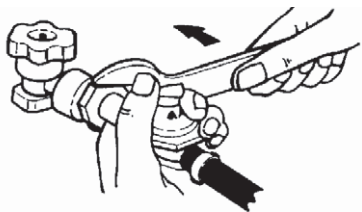

b. **Tuerca de unión con rueda manual** – Apretar la tuerca de unión bien con la mano. No usar una llave en una unión de rueda manual.

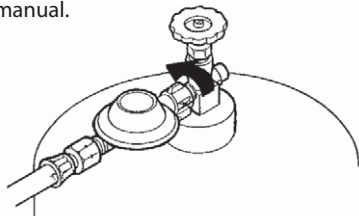

Una vez montado el regulador quizás no esté horizontal. Esto no importa. **NO GIRAR EL REGULADOR.**

3. Para conectar el gas, girar la válvula de la bombona de gas en sentido contrario a las agujas del reloj.

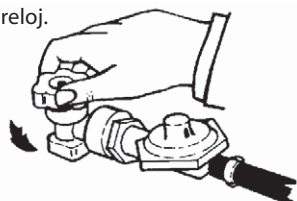

DESCONECTAR UNA BOMBONA DE GAS

1. Girar la válvula de la bombona de gas en la posición "OFF" (apagada) girándola en el sentido de las agujas del reloj. Verificar que esté apagada la llama del quemador.

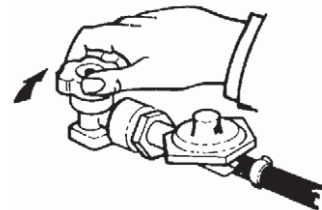

2. Retirar la tuerca tuerca de unión del regulador (rosca a izquierdas) con la llave o la rueda manual. Colocar de nuevo el tapón protector en la salida de la válvula. Colocar la bombona de gas vacía en un lugar seguro.

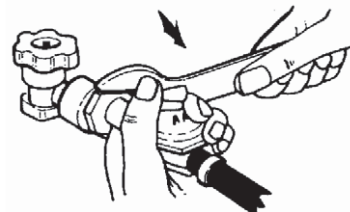

COMPROBACIÓN DE FUGAS

Para verificar que no existan fugas de gas, todas las conexiones de fábrica han sido revisadas a fondo y los quemadores sometidos a ensayo de inflamación. Sin embargo, durante el manejo y despacho puede haberse aflojado o dañado algún accesorio de gas.

COMO MEDIDA DE PRECAUCIÓN:

- **VERIFICAR QUE NINGÚN ACCESORIO TENGA FUGAS ANTES DE UTILIZAR LA BARBACOA DE GAS.**
- **VERIFICAR QUE LA VÁLVULA DE LA BOMBONA DE GAS NO TENGA FUGAS CADA VEZ QUE LLENE LA BOMBONA DE GAS.**

⚠ ADVERTENCIA

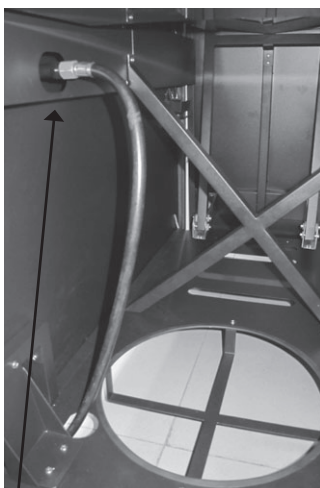

- La comprobación de fugas debe efectuarse fuera.
- Apague cualquier llama encendida.
- NUNCA efectuar la comprobación de fugas cuando esté fumando.
- No usar la barbacoa de exterior, hasta que se haya probado la conexión y verificado su seguridad.



LOCALIZAR FUGAS

1. Retirar el precinto antes de realizar la prueba de fugas de todo el sistema de gas.
2. Conectar la manguera flexible y el regulador a una bombona de gas llena.
3. Asegúrese de que todas las perillas de control estén en la posición "OFF" (apagadas)
4. Prepare una agua jabonosa de una parte de agua y una parte de detergente líquido.
5. Abrir la válvula de la bombona de gas completamente.
6. Con un cepillo, aplicar el agua jabonosa a todas las conexiones.
7. Una fuga se identifica por burbujas en la zona alrededor de la fuga.
8. Si se registra una fuga, cerrar la válvula de la bombona de gas, apretar la conexión y realizar la prueba de nuevo.
9. Si una fuga persiste, contactar con el suministrador de la barbacoa para asistencia.
No trate de manejar la barbacoa si hay una fuga.

SISTEMA ELECTRÓNICO DE ENCENDIDO

- Antes de usar la barbacoa, abrir el compartimiento de pila en su fondo e insertar una pila A de 1,5 V.
Abrir la puerta del lado derecho de la barbacoa.
Abrir la puerta de la pila montada en la parte trasera de los botones de ajuste e insertar la pila.
- Cerrar el compartimiento de pila.
- Para encender la barbacoa, pulsar y girar la perilla en sentido contrario a las agujas del reloj al símbolo. 
- Siga pulsando la perilla hasta que las llamas estén estables y el dispositivo de seguridad térmico esté suficientemente caliente para mantener la entrada de gas.
- Favor notar que mientras que esté pulsada la perilla, es normal que se oye un clic del dispositivo de encendido electrónico. 
Una vez encendido el dispositivo de seguridad térmico, girar la perilla a la posición alta o la posición baja y usted estará listo para empezar a asar. 

ENCENDIDO

La barbacoa estará caliente durante y después de su uso. Usar agaradores o guantes aislados como protección contra las superficies calientes y salpicaduras de los líquidos de cocción.

- **NUNCA DEJAR LA BARBACOA DESCUIDADA MIENTRAS ESTÉ CALIENTE O FUNCIONANDO.**
- **MANTENERLA FUERA DEL ALCANCE DE LOS NIÑOS.**

REGULAR LA LLAMA DE GAS:

Una buena llama debe ser azul con una punta amarilla mínima. Las puntas amarillas en las llamas son aceptables mientras no se vean sedimentos de carbón o hollín.

Si las llamas no concuerden con la imagen de abajo, debe limpiar los tubos del quemador y tratar de nuevo.

Si esto no soluciona el problema, debe contactar con el distribuidor.

Obsérvese: Llamas amarillas durante los primeros 2 min. se considera normal.

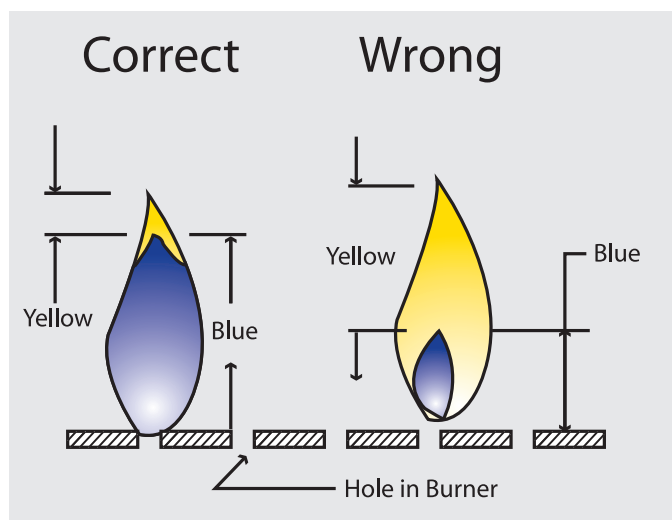

TEMPERATURAS DE COCINAR

La barbacoa va dotada de 4 quemadores individualmente ajustable – tres quemadores tubulares y un quemador lateral.

Los quemadores tubulares pueden ajustarse de 80 a 350 grados
El quemador lateral puede ajustarse de 150 a 450 grados

Las temperaturas son aproximados ya que pueden variar con la temperatura de ambiente y la fuerza del viento.

El quemador lateral puede ser utilizado para ollas y sartenes o para cerrar los poros de la carne antes de que se termine de asar encima de los quemadores tubulares. Para cerrar los poros de la carne, elegir una alta temperatura para el quemador lateral, volver la carne rápidamente sobre la parrilla, y terminar de asarla sobre el quemador tubular.



MANTENIMIENTO

PARA LIMPIAR LA BARBACOA

- Asegúrese de que la barbacoa esté fría.
- Desconectar el regulador de la bombona de gas
- Lávelas con un paño suave y detergente lavavajillos.

No utilice abrasivos.



LIMPIEZA DE LOS QUEMADORES TUBULARES

Para limpiar los quemadores tubulares, soltar la conexión en el tubo del quemador y desmontar el tubo. Limpiar el exterior del tubo con un paño y el interior con un escobillón.

Luego montar y sujetar el tubo del quemador.

Después de la limpieza siempre debe verificar que no existan fugas de gas.



LOCALIZACIÓN DE FALLAS

Problema	Causa posible	Remedio
OLOR A GAS	CERRAR INMEDIATAMENTE LA VÁLVULA DE LA BOMBONA DE GAS. NO UTILIZAR LA UNIDAD HASTA QUE ESTÉ SELLADA LA FUGA.	
Fuga localizada en la bombona de gas, el regulador u otra conexión.	<ol style="list-style-type: none"> 1. Accesorio de regulador suelto. 2. Fuga de gas en manguera /regulador o válvulas reguladoras. 	<ol style="list-style-type: none"> 1. Apretar y "buscar fugas" 2. Visitar el centro de servicio autorizado.
Las llamas aparecen debajo del panel de control.	<ol style="list-style-type: none"> 1. Quemador tubular bloqueado. 	<ol style="list-style-type: none"> 1. Retirar quemador, limpiar el tubo. Ver "Limpieza de los quemadores tubulares"
El quemador no enciende.	<ol style="list-style-type: none"> 1. Se acabó el gas. 2. Hilo/s de encendido no conectado/s. 3. Electrodo de encendido mal ajustado en el quemador. 4. El encendedor no funciona bien. 5. El regulador no está conectado bien a la válvula de la bombona de gas. 6. La válvula del quemador estaba abierta cuando se abrió la válvula de la bombona de gas. Esto activó el dispositivo de flujo excesivo. 7. Una fuga en el sistema activó el dispositivo de flujo excesivo. 8. Quemador tubular bloqueado. 9. El quemador tubular está mal ajustado con el orificio valvular. 10. Orificio bloqueado. 11. Manguera torcida. 	<ol style="list-style-type: none"> 1. Rellenar la bombona de gas. 2. Conctar los electrodos. 3. Ajustar el electrodo. 4. Proceda como queda descrito en "Encendido manual". 5. Apretar la rueda manual reguladora. 6. Cerrar las válvulas del quemador y de la bombona de gas. Abrir lentamente la válvula de la bombona de gas, y luego la válvula del quemador para encender la barbacoa. 7. Realizar la comprobación de fugas en las conexiones para localizar accesorios sueltos. Apretar el accesorio. Realizar la comprobación de fugas en el sistema. 8. Retirar el quemador, limpiar el quemador tubular. Ver "Limpieza de los quemadores tubulares". 9. Ajustar el quemador tubular al orificio. Ver "Limpieza de los quemadores tubulares". 10. Retirar el quemador, limpiar el orificio con un alfiler o un hilo fino. No trate de taladrar el orificio. 11. Enderece la manguera.
Calor reducido, chasquidos.	<ol style="list-style-type: none"> 1. Se acabó el gas. 2. Quemador tubular bloqueado. 	<ol style="list-style-type: none"> 1. Rellenar la bombona de gas. 2. Retirar el quemador, limpiar el quemador tubular. Ver "Limpieza de los quemadores tubulares".
Sitios calientes en la superficie de cocción.	<ol style="list-style-type: none"> 1. Quemador tubular bloqueado. 	<ol style="list-style-type: none"> 1. Retirar el quemador, limpiar el quemador tubular. Ver "Limpieza de los quemadores tubulares".
Llamaradas o incendios de grasa.	<ol style="list-style-type: none"> 1. Acumulación de grasa excesiva. 2. Calor excesivo. 	<ol style="list-style-type: none"> 1. Ver "Mantenimiento". 2. Regular el quemador a un ajuste inferior.
Zumbido del regulador.	<ol style="list-style-type: none"> 1. La válvula de la bombona de gas se ha abierto demasiado rápido. 	<ol style="list-style-type: none"> 1. Abrir la válvula de la bombona de gas lentamente.
Llama amarilla.	<ol style="list-style-type: none"> 1. Cierta cantidad de llamas amarillas es normal. Si resulta excesiva, el quemador tubular puede estar bloqueado. 2. Las puertas del quemador están bloqueadas. 	<ol style="list-style-type: none"> 1. Retirar el quemador, limpiar el quemador tubular. Ver "Limpieza de los quemadores tubulares". 2. Retirar el quemador y limpiar con un cepillo de cerda suave.

OTROS PRODUCTOS DE

DESIGN
HOUSE®
DENMARK

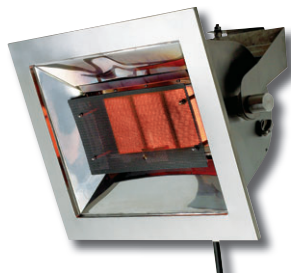

Calentador de gas HEAT montado en la pared ▲



Barbacoa de mesa HEAT ▲



Barbacoa de mesa HEAT ▲



Firepit ▲

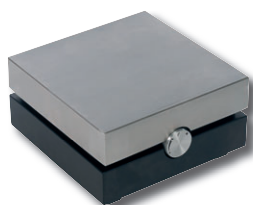

Small table BBQ ▲



Mini Cube ▲



Barbacoa de 3 quemadores ▲



HEAT R Gas ▲



HEAT R Charcoal ▲



Cube 53 BBQ ▲



Funda HEAT para barbacoa de 4 quemadores ▲



HEAT Cover for Walmounted gas heater ▲



Funda HEAT para barbacoa de mesa ▲



Funda HEAT para bombona de gas ▲



Funda HEAT para bombona de gas ▲

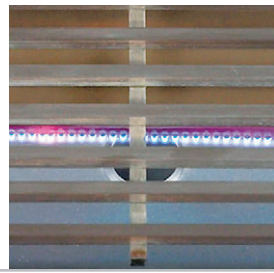

WARNING:

Accessible parts may be very hot. Keep young children away. Use outdoors only. Read the instructions before using the appliance.

ACHTUNG:

Teile des Gerätes können bei Gebrauch sehr heiss werden. Vorsicht mit Kindern. Nur im Freien zu verwenden. Unbedingt Gebrauchsanleitung vor Inbetriebnahme beachten.

ADVARSEL:

De tilgængelige dele kan være meget varme. Hold derfor små børn på afstand. Må kun benyttes udendørs. Læs brugsvejledningen før brug.

OPGELET:

Onderdelen kunnen bij gebruik erg heet worden. Kinderen op afstand houden. Alleen voor gebruik buitenshuis. Lees de gebruiksaanwijzing alvorens het toestel te gebruiken.

ATTENTION!

Les pièces accessibles peuvent être très chaudes. Tenez les enfants à distance. N'utilisez l'appareil qu'à l'extérieur. Lisez les instructions attentivement avant l'utilisation.

ADVERTENCIA:

Las piezas accesibles pueden estar muy calientes. Mantenga alejados a los niños pequeños. Sólo para uso al aire libre. Lea estas instrucciones antes de usar la barbacoa.

