



LIVE THE BRAAI LIFE

CITI CHEF 40 FS

MODEL No: 5615
28mbar & 50mbar



USER INSTRUCTIONS

GB DE DK ES FR IT NL NO PL SE FI

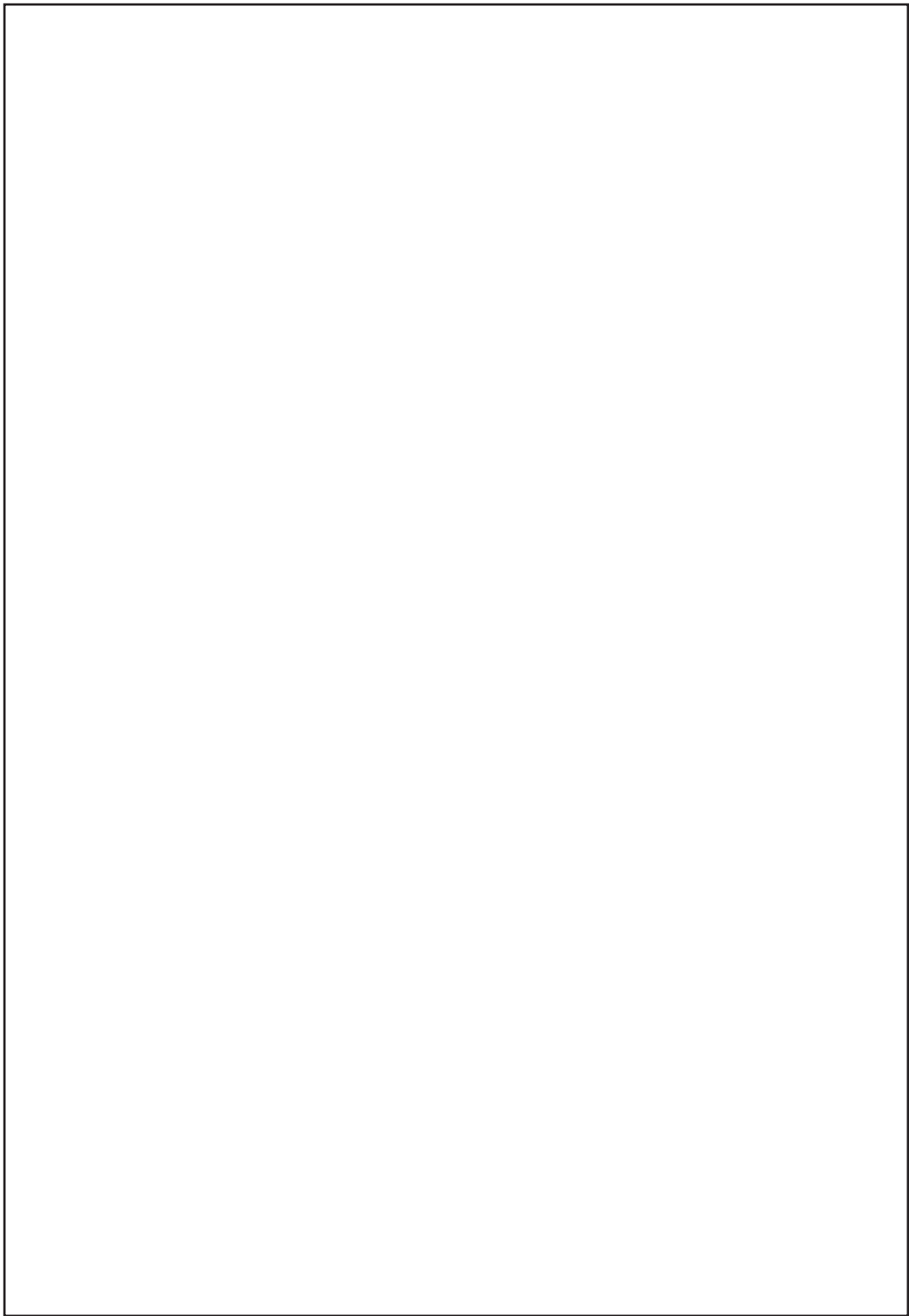

CAUTION



Provide ample ventilation. This gas appliance consumes air (oxygen). Do not use this appliance in an unventilated space to avoid endangering your life. If still more gas appliances and/or occupants using gas are added to the space, additional ventilation must be provided.

IMPORTANT

Read these instructions carefully so as to familiarise yourself with the appliance before fitting the appliance to a gas cylinder. Retain these instructions for future reference.

1. General

- The appliance complies with BS EN 498:2012, BS EN 484:2019 and SANS 1539:2017.
- This appliance shall only be used with an approved hose and regulator.
- Gas is supplied to the unit via a hose and regulator, connected to a gas cylinder or a CADAC Power Pak. The CADAC Power Pak is a unit that takes two or more gas cartridges. Note: hose, regulator and Power Pak are not supplied with the appliance.
- Gas appliances require ventilation for efficient performance and to ensure the safety of users and other persons in close proximity as the gas appliance consumes oxygen.
- Only to be used with a gas cylinder that does not exceed 500mm in height (regulator not included) and 400mm in width.
- When using a pot, the minimum recommended pot size is 150mm and maximum recommended size is 300mm.
- This appliance must be kept away from flammable materials during use.
- **Use Outdoors Only.**
- **Warning:** Accessible parts may be very hot. Keep young children away.

PRODUCT No. 5615

Country of use	DK, FI, NO, NL, SE, AT, DE, SI	BE, ES, FR, IE, IT, PT, GB, CH	PL	AT, DE
Appliance Categories	I3B/P (30)	I3+ (28-30/37)	I3B/P (37)	I3B/P (50)
Allowable gases and operating pressure	Butane @ 28-30mbar Propane @ 28-30mbar Butane/Propane mixtures @ 28-30mbar (S. Africa - LPG @ 2,8kPa)	Butane @ 28-30mbar Propane @ 37mbar	Butane @ 37mbar Propane @ 37mbar Butane/Propane mixtures @ 37mbar	Butane @ 50mbar Propane @ 50mbar Butane/Propane mixtures @ 50mbar
Nominal usage	Butane - 196 grams/hour	Butane - 196 grams/hour	Butane - 196 grams/hour	Butane - 196 grams/hour
Gross nom. heat input	2.7 kW	2.7 kW	2.7 kW	2.7 kW
Jet number	80		79	74
Gas supply sources:				
a)	A refillable gas container not exceeding 11kg and complying with local regulation in force.			
b)	CA 445/CA 500 Cadac or equivalent EN417 compliant disposable cartridge with CADAC Power Pak 500.			

Country name abbreviations

AT=Austria	DK=Denmark	GB=UnitedKingdom	NO=Norway
BE=Belgium	ES=Spain	IE=Ireland	PL=Poland
CH=Switzerland	FI=Finland	IT=Italy	PT=Portugal
DE=Germany	FR=France	NL=Netherlands	SE=Sweden
SI=Slovenia			

2. Safety information

Hose

- The hose must be checked for wear or damage before every use and before connecting to the gas container.
- Do not use the appliance if it has a damaged or worn hose. Replace the hose.
- Do not use an appliance that is leaking, damaged or which does not operate properly.
- The minimum hose length is 600mm and it is recommended that the maximum hose length should not exceed 1.5m.
- Gas Container
- This appliance must only be used with an approved hose and regulator. (A 2.8kPa hose and regulator supplied only in South Africa)
- Ensure that the gas container is fitted or changed in a well-ventilated location, preferably outdoors, away from any sources of ignition such as naked flames, pilots, electric fires and away from other people.
- Keep gas containers away from heat and flame. Do not place on a stove or any other hot surface.
- Refillable cylinders are to be used only in the upright position so as to ensure proper fuel withdrawal. Failure to adhere to this may cause liquid discharge from the gas container resulting in a dangerous operating condition.
- Do not try to remove the cylinder whilst the unit is in operation.
- The gas cylinder must be disconnected from the appliance after use or when in storage.
- Not for use with a remote gas supply.

Assembly and use

- Use only on a firm level surface.
- Do not move the appliance during use.
- Ensure the appliance is used away from flammable materials. Minimum safe distances are: Above the appliance 1.2m. At the rear and sides 600mm.
- **WARNING:** Accessible parts may be very hot, the use of protective gloves is recommended. Keep young children away.

Use outdoors only!

- **Light back**
- In the event of light back (where the flame burns back and ignites inside the burner or venturi housing), immediately turn off the gas supply by firstly closing the control valve on the gas cylinder and then the appliance valve. After the flame is extinguished, remove the regulator and check the condition of the seal; replace the seal if in doubt. Re-light the appliance.
- Should the flame persistently light back, return the product to your authorized CADAC repair agent.

Leaks

- If there is a leak on your appliance (smell of gas), turn off the cylinder valve and take it outside immediately into a well-ventilated flame-free location where the leak may be detected and stopped. If you wish to check for leaks on your appliance, do it outside. Do not try to detect leaks using a flame; use soapy water.
- The correct way is to smear the joints with soapy water. If a bubble or bubbles form then there is a gas leak. Immediately turn off the gas supply firstly by closing the control valve on the gas container and then the appliance valve. Check that all the connections are properly fitted. Re-check with soapy water.
- If a gas leak persists, return the product to your CADAC dealer for inspection/repair.

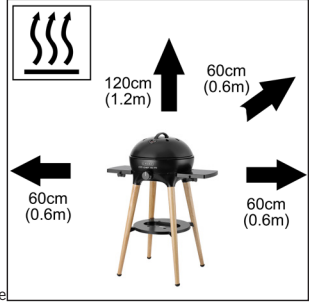

PARTS LIST:

- A. Dome
- B. BBQ Grid
- C. BBQ Plancha 40
- D. Paella Pan 40
- E. Pizza Stone Pro 40
- F. Pot Stand
- G. Trio Power Pak

The following surfaces are not included and are sold separately: BBQ Plancha 40 (C), Paella Pan 40 (D), Pizza Stone Pro 40 (E), Trio Power Pak (G), Reversible Grill (H).

3. Operating the Appliance

- When operating this appliance, please take care to ensure that all parts are in good working order and that you have checked for any gas leaks before lighting the appliance.
- Items can simply be placed on top of each other.
- When using the Reversible Grill Plate please note a flame tamer should be used with this cooking surface as to protect the surface from being exposed to too much heat. See below figure for your reference.

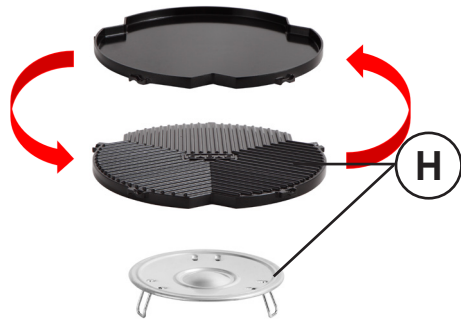

3.1 Gas Supply Options



TRIO POWER PAK
(Not included)



DUAL POWER PAK
(Not included)



GAS CYLINDER
(Not included)

4. Fitting and Changing the Gas Cylinder

- After use, turn off the control knob to the off position (“•” - turn fully clockwise) and close the gas cylinder valve.
- Ensure that the gas cylinder is fitted or changed in a well-ventilated location away from any source of ignition, such as naked flames and away from other people.
- Do not smoke while changing the cylinder.
- When you need to replace your empty cylinder, make sure that the gas is closed at the cylinder valve.
- Remove the regulator from the empty cylinder.
- Avoid twisting the hose whilst connecting the regulator to the new/replacement cylinder.
- Blow out any dust from the cylinder opening to prevent possible blockage of the jet.
- Place the full cylinder in its allocated space and attach the regulator connection to the cylinder.
- Ensure that a complete gas seal has been made (check for the smell of gas around the connection joint). Do not check for leaks with a naked flame. Use warm soapy water only, applied to the joints and connections of the appliance. Any leakage will show up as bubbles around the leakage area. If you are in doubt, contact your nearest stockist.

5. Cleaning

- Allow the appliance to cool down before you clean it.
- Use a damp cloth wrung out in a solution of soapy water to clean the exterior and cylinder storage area.
- The grill plate is coated with a tough durable ceramic non-stick coating that has been used with great success on some of the best cookware in the world. Never the less, taking care of it can help you to enjoy extra years of healthy, easy, non-stick cooking.
- Whilst the non-stick coating is very durable, it can easily be damaged by the use of metal cooking utensils. It is therefore recommended that only plastic or wooden utensils be used when cooking.
- Always allow the grill plate to cool before immersing it in water.
- Make sure that no water gets onto the burners or pilot/light area. Wipe the appliance completely dry before use.
- Do not use abrasive cleaners as they may damage the surfaces.
- Clean the appliance after each use. After cleaning recondition the surface with a light wipe of oil.
- Do not use any high-pressure steam equipment or a water jet to clean the appliance.
- Remove the fat from the moat of the Fat Pan.
- Note: For stubborn stains, oven cleaner may be used.

6. Maintenance

- If you clean and maintain your appliance on a regular basis, the life of your appliance will extend and possibility of problems will decrease.

In case of a spattering flame or jet blockage:

- Clean your burner ports in case of an over spill.
- CADAC recommends to clean or replace the jets every six (6) months to ensure continued efficient operation of your appliance.
- This may be done by removing the jet using standard tools and blow any dirt from the jet, alternatively, you may purchase new jets from your local CADAC store. Do not attempt to clean the jet mechanically.

Service intervals and servicing:

- CADAC recommends the service of your appliance to be every twelve (12) months by a service agent to ensure continued efficient operation.
- Note: Any technical work on the appliance should only be performed by a qualified technician.
- Check your gas hose and connections regularly for and signs of leaks and every time the gas cylinder is re-filled.
- Should the appliance operate abnormally after storage and all checks have not isolated the problem, the venturi may be blocked. A blocked venturi would be indicated by a weaker yellowish flame or no flame at all in extreme cases. Under these circumstances it will be necessary to remove the burner and to check and thoroughly clean out any foreign matter which may have gathered in the venturi.

7. Storage

- Always allow the unit to cool down before storing.
- Turn off the cylinder valve supplying gas to the appliance, if you remove the cylinder, then disconnect the cylinder.
- Store cylinder in a well-ventilated area away from combustible material. Storage of cylinders should preferably be outdoors and must NOT be in a basement.











8. Returning the appliance for Repair, Service & Warranty

- Do not modify the appliance. This may cause the appliance to become unsafe. Any modifications will render the CADAC warranty null and void.
- If you cannot rectify any fault by following these instructions, contact your local CADAC distributor for advise, inspection or repair instructions.
- Please keep all proof of payments and the installation certificate for warranty purposes, if these cannot be supplied then all warranties will be considered void.
- This CADAC appliance is guaranteed by CADAC for a period of 5 years against factory fault.





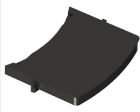

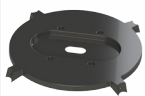
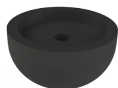

9. Spares & Accessories

Always use genuine CADAC spares as they have been designed to give optimum performance.

Spares

Item	Spare No.	Item	Spare No.	Item	Spare No.
	5610-SP001		5610-SP002		5610-SP003
	5610-SP004		5610-SP006		5615-SP012
	5600-SP004		HM6-074 (Jet 0.74 50mbar) HM6-079 (Jet 0.79 37mbar) HM6-080 (Jet 0.80 28/30mbar)		5615-SP006
	5615-SP009		5615-SP010		5615-SP011

Accessories

Item	Spare No.	Item	Spare No.	Item	Spare No.
	5610-300		98368	  	8600-210
	5610-100		8600-100	 	370-EU 370-UK 370-ZA 346-10-QR

10. Warranty

CADAC (Pty) Ltd hereby warrants to the ORIGINAL PURCHASER of this CADAC gas appliance, that it will be free of defects in material and workmanship from the date of purchase as follows:

Valves:	5 Years
Plastic parts:	No Warranty
Enamel parts:	5 Years
Burners:	1 Year

The warranty will only apply if the unit is assembled and operated in accordance with the printed instructions.

CADAC may require reasonable proof of your date of purchase. THEREFORE, YOU SHOULD RETAIN YOUR SALES SLIP OR INVOICE.

This Limited Warranty shall be limited to the repair or replacement of parts that prove defective under normal use and service and which on examination shall indicate, to CADAC's satisfaction, they are defective. Before returning any parts, contact the customer service representative in your region using the contact information provided with your manual. If CADAC confirms the defect and approves the claim, CADAC will elect to replace such parts without charge. CADAC will return parts to the purchaser, freight or postage prepaid.

This Limited Warranty does not cover any failures or operating difficulties due to accident, abuse, misuse, alteration, misapplication, vandalism, improper installation or improper maintenance or service, or failure to perform normal and routine maintenance, including but not limited to damage caused by insects within the burner tubes, as set out in this owner's manual. Deterioration or damage due to severe weather conditions such as hail, hurricanes, earthquakes or tornadoes, discoloration due to exposure to chemicals either directly or in the atmosphere, is not cover by this Limited Warranty.

There are no other express warrants except as set forth herein and any applicable implied warranties of merchantability and fitness are limited in duration to the period of coverage of this express written Limited Warranty. Some regions do not allow limitation on how long an implied warranty lasts, so this limitation may not apply to you.

CADAC is not liable for any special, indirect or consequential damages. Some regions do not allow the exclusion or limitation of incidental or consequential damages, to this limitation or exclusion may not apply to you.

CADAC does not authorize any person or company to assume for it any obligation or liability in connection with the sale, installation, use, removal, return, or replacement of its equipment; and no such representations are binding on CADAC.

This Warranty applies only to products sold at retail.

To enjoy and ensure longevity of your CADAC product, please refer to the cleaning and maintenance section of the user manual with particular attention to the care of the Stainless Steel.

Es wird ausreichend Ventilation benötigt, denn dieses Gasgerät verbraucht Luft (Sauerstoff). Nutzen Sie das Gerät nur im Freien.

WICHTIG

Lesen Sie diese Anweisungen bitte sorgfältig durch, damit Ihnen das Gerät vertraut ist, bevor Sie einen Gasbehälter an das Gerät anschließen. Heben Sie sich diese Anleitungen für späteres Nachlesen auf.

1. Allgemeines

- Das Gerät entspricht BS EN 498:2012, BS EN 484:2019 und SANS 1539:2017.
- Dieses Gerät darf nur mit einem zugelassenen Schlauch und Regler betrieben werden.
- Das Gas wird dem Grill über einen Schlauch und einen Regler zugeführt. Der Schlauch und der Regler können an eine Gasflasche oder ein CADAC Power Pak angeschlossen werden (eine Adapter, an dem Gaskartuschen angeschlossen werden können - nicht im Lieferumfang des Geräts enthalten).
- Gasgeräte benötigen Belüftung, um eine effiziente Leistung und die Sicherheit der Benutzer und anderer Personen in der Nähe zu gewährleisten, denn Gasgeräte verbrauchen Sauerstoff.
- Wird ein Topf benutzt, dann beträgt die empfohlene Mindestgröße 150 mm und die empfohlene maximale Größe 300 mm.
- Dieses Gerät muss während der Benutzung von allem brennbaren Material entfernt gehalten werden.
- **Nur im Freien zu benutzen.**
- ACHTUNG: Berührbare Teile können sehr heiß werden. Kleine Kinder vom Gerät fernhalten.

PRODUCT No. 5615

Verwendungsland	DK, FI, NO, NL, SE, AT, DE, SI	BE, ES, FR, IE, IT, PT, GB, CH	PL	AT, DE
Geräte-Kategorie	I3B/P (30)	I3+ (28-30/37)	I3B/P (37)	I3B/P (50)
Erlaubte Gase und Betriebsdruck	Butan @ 28-30 mbar Propan @ 28-30 mbar Butan/Propan Mischung @ 28-30 mbar (S. Afrika - LPG @ 2,8kPa)	Butan @ 28-30 mbar Propan @ 37 mbar	Butan @ 37 mbar Propan @ 37 mbar Butan/Propan Mischung @ 37 mbar	Butan @ 50 mbar Propan @ 50 mbar Butan/Propan Mischung @ 50 mbar
Nenngebrauch	Butan - 196 Gramm/ Stunde	Butan - 196 Gramm/ Stunde	Butan - 196 Gramm/ Stunde	Butan - 196 Gramm/ Stunde
Nominale brutto Wärme-eintrag	2.7 kW	2.7 kW	2.7 kW	2.7 kW
Düse Nummer	80		79	74

Gasquellen:

- a) Ein nachfüllbarer Gasbehälter unter 11 kg, der den bestehenden örtlichen Vorschriften entspricht.
- b) CA 445/CA 500 Cadac oder ähnliche EN417-konforme Einweg-Gaskartuschen.

Ländernamen und Abkürzungen

AE = Vereinigte Arabische Emirate	AL = Albanien	AT = Österreich	BE = Belgien	CH = Schweiz
CZ = Tschechien	DE = Deutschland	DK = Dänemark	ES = Spanien	FI = Finnland
FR = Frankreich	GB = Großbritannien	GR = Griechenland	HR = Kroatien	IT = Italien
JP = Japan	KR = Korea	NL = Niederlande	NO = Norwegen	PL = Polen
PT = Portugal	RO = Rumänien	RU = Russland	RS = Serbien	SI = Slowenien
SK = Slowakei	SE = Schweden	TR = Türkei	ZA = Südafrika	

2. Sicherheitshinweise

Schlauch

- Der Schlauch muss vor jeder Benutzung und vor der Verbindung mit dem Gasbehälter jedes mal auf Abnutzung und Beschädigungen überprüft werden.
 - Benutzen Sie das Gerät nicht, wenn der Schlauch abgenutzt oder beschädigt ist. Tauschen Sie den Schlauch aus.
 - Benutzen Sie kein Gerät, das undicht oder beschädigt ist oder das nicht richtig funktioniert.
 - Die Mindestlänge des Schlauchs beträgt 1 m und es wird empfohlen, dass die maximale Länge 1,5 m nicht überschreitet.
- Gasbehälter
- Achten Sie darauf, dass der Gasbehälter an einem gut belüfteten Ort eingesetzt oder ausgetauscht wird, vorzugsweise im Freien und entfernt von Zündquellen wie offenen Flammen, Pilotlichtern, elektrischem Feuer und nicht in der Nähe anderer Leute.
 - Den Gasbehälter nicht in der Nähe von Hitze und Flammen aufstellen. Nicht auf einen Ofen oder eine heiße Oberfläche stellen.
 - Nachfüllbare Gasbehälter dürfen nur in aufrechter Position benutzt werden, um eine richtige Gaszufuhr zu gewährleisten. Nichtbeachtung kann zu einem Auslaufen der Flüssigkeit aus dem Gasbehälter führen und daraus ergeben sich gefährliche Betriebsbedingungen.
 - Versuchen Sie nicht, den Gasbehälter zu entfernen, wenn das Gerät benutzt wird.
 - Der Gasbehälter muss von dem Gerät nach Gebrauch oder bei Lagerung getrennt werden.
 - Für die Verwendung mit entfernter Gasversorgung nicht geeignet.

Montage und Benutzung

- Nur auf einer festen, flachen Unterlage benutzen.
- Das Gerät darf während der Benutzung nicht bewegt werden.
- Achten Sie darauf, dass das Gerät entfernt von allen brennbaren Materialien benutzt wird. Die Mindest-Sicherheitsabstände betragen: Über dem Gerät: 1,2 m. Hinten und an den Seiten: 600 mm.
- WARNUNG:** Zugängliche Teile können sehr heiß werden, deshalb wird das Tragen von Schutzhandschuhen empfohlen. Halten Sie kleine Kinder entfernt.
- Nur im Freien benutzen!**
- Rückschlag
- Im Fall eines Rückschlags (wenn die Flamme zurückschlägt und sich innerhalb des Brenners oder dem Venturi-Gehäuse entzündet) stellen Sie sofort die Gaszufuhr ab, indem Sie zuerst das Reglerventil am Gasbehälter und danach das Geräteventil schließen. Nachdem die Flamme gelöscht worden ist, entfernen Sie den Regler und überprüfen den Zustand der Dichtung; im Zweifelsfall sollten Sie die Dichtung erneuern. Zünden Sie das Gerät erneut an.
- Sollte die Flamme anhaltend zurückschlagen, dann geben Sie das Gerät bitte an Ihren CADAC-Händler zur Überprüfung zurück. zurück.

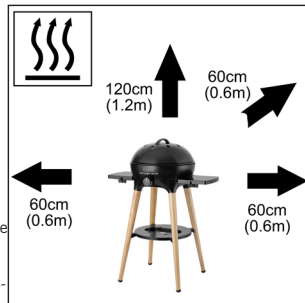
Lecks

- Wenn an Ihrem Gerät ein Leck entstanden ist (es riecht nach Gas), schließen Sie das Gasbehälter-Ventil und nehmen das Gerät sofort an einen gut belüfteten, flammenfreien Ort, wo man nach dem Leck suchen und es stoppen kann. Wenn Sie Ihr Gerät auf Lecks überprüfen möchten, dann tun Sie das bitte im Freien. Versuchen Sie niemals, ein Leck mit einer Flamme zu finden; benutzen Sie Seifenwasser.
- Richtig ist es, die Verbindungsteile mit Seifenwasser zu beschmieren. Wenn eine oder mehrere Blasen auftreten, haben Sie das Leck gefunden. Stellen Sie sofort die Gaszufuhr ab, indem Sie zuerst das Reglerventil am Gasbehälter und dann das Geräteventil schließen. Überprüfen Sie, ob alle Verbindungen richtig angebracht sind. Überprüfen Sie die Stellen erneut mit Seifenwasser.
- Sollte das Gas-Leck weiterhin bestehen, geben Sie das Gerät bitte Ihrem CADAC-Händler zur Inspektion / Reparatur zurück.

TEILELISTE:

- Deckel
- BBQ-Rost
- BBQ Plancha 40
- Paella Pan 40
- Pizza-Stein Pro 40
- Topfstander
- Trio Power Pak
- Wendegrillplatte

Die folgenden Artikel sind nicht enthalten und werden separat verkauft: BBQ Plancha 40 (C), Paella Pan 40 (D), Pizza-Stein Pro 40 (E), Trio Power Pak (G), Wendegrillplatte (H).

3. Betrieb des Gerätes

- Wenn Sie das Gerät in Betrieb nehmen, achten Sie bitte darauf, dass sich alle Teile in einem einwandfreien Zustand befinden und dass Sie das Gerät auf Gas-Lecks überprüft haben, bevor Sie es anzünden.
- Wenn Sie die Wendegrillplatte (H) benutzen, sollten Sie bei dieser Kochfläche einen Flammverteiler anwenden, um die Oberfläche vor zu viel Hitze zu schützen. Sehen Sie sich die Abbildung weiter unten an.

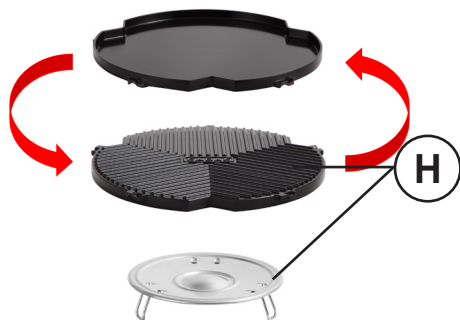

3.1 Gasversorgungsoptionen



TRIO POWER PAK
(nicht im Lieferumfang)



DUAL POWER PAK
(nicht im Lieferumfang)



GAS CYLINDER
(nicht im Lieferumfang)

4. Einbau und Austauschen des Gasbehälters

- Nach Gebrauch drehen Sie den Kontrollknopf auf die Aus-Position ("•" - komplett im Uhrzeigersinn drehen) und schließen dann das Gasbehälter-Ventil.
- Achten Sie darauf, dass der Gasbehälter an einem gut belüfteten Ort eingesetzt oder ausgetauscht wird, entfernt von allen Zündquellen wie offenen Flammen und nicht in der Nähe von anderen Leuten.
- Während des Gasbehälter-Austauschs nicht rauchen.
- Wenn Sie Ihren leeren Gasbehälter austauschen müssen, achten Sie bitte darauf, dass das Gas mit dem Gasbehälterventil abgestellt wurde.
- Entfernen Sie den Regler von dem leeren Gasbehälter
- Wenn Sie den Regler mit dem neuen Gasbehälter verbinden, achten Sie bitte darauf, den Schlauch nicht zu verdrehen.
- Blasen Sie den Staub aus der Gasbehälter-Öffnung, um eine mögliche Blockierung der Düsen zu vermeiden.
- Platzieren Sie den vollen Gasbehälter in den dafür vorgesehenen Platz und fügen Sie die Reglerverbindung an den Gasbehälter an.
- Achten Sie darauf, dass eine komplette Gas-Abdichtung besteht (prüfen Sie, ob Sie an den Verbindungsstellen Gas riechen können). Zum Prüfen von Lecks keine offene Flamme benutzen. Benutzen Sie warmes Seifenwasser an den Verbindungsstellen des Gerätes. Jedes Leck zeigt sich in dem Leckbereich in der Form von Blasen. Im Zweifelsfall kontaktieren Sie Ihren nächstgelegenen Fachhändler.

5. Pflege

- Lassen Sie das Gerät abkühlen, bevor Sie es reinigen.
- Benutzen Sie ein feuchtes in Seifenwasser getauchtes Tuch, um das Äußere und den Gasbehälter-Standbereich zu säubern.
- Die Grillplatte hat eine langlebige, keramische Beschichtung, die mit großem Erfolg bei einigen der besten Kochgeräte der Welt angewandt wird. Trotzdem können Sie sich an vielen zusätzlichen Jahren von gesundem, leichten, nicht-kleben-bleibendem Kochen erfreuen, wenn Sie sie pflegen.
- Obgleich die Keramikbeschichtung sehr robust ist, kann sie mit Kochutensilien aus Metall sehr leicht beschädigt werden. Deshalb wird empfohlen, beim Kochen nur Kunststoff- oder Holz-Utensilien zu benutzen.
- Lassen Sie die Grillplatte immer abkühlen, bevor Sie sie in Wasser tauchen.
- Achten Sie darauf, dass kein Wasser in die Brenner- oder Pilotlichter-Bereiche eindringt. Wischen Sie das Gerät vor Gebrauch vollständig trocken ab.
- Verwenden Sie keine scheuernde Reinigungsmittel, da sie die Oberfläche beschädigen können.
- Reinigen Sie das Gerät nach jedem Gebrauch. Nach der Reinigung wischen Sie die Oberfläche leicht mit etwas Öl ab.
- Verwenden Sie keine Hochdruck-Dampf-Einrichtung oder einen Wasserstrahl, um das Gerät zu reinigen.
- Entfernen Sie das Fett aus der Mulde der Fettpfanne.
- Hinweis: hartnäckige Flecken können mit dem CADAC Reiniger entfernt werden.

6. Wartung

- Wenn Sie Ihr Gerät regelmäßig pflegen und reinigen, verlängert sich die Lebensdauer Ihres Gerätes und die Möglichkeit von Problemen reduziert sich.

Bei zuckenden Flammen oder Düsen-Blockierung:

- Reinigen Sie die Brenner-Ports, falls etwas verschüttet worden war.
- CADAC empfiehlt die Düsen alle sechs (6) Monate zu reinigen oder auszutauschen, um einen weiteren effizienten Betrieb Ihres Gerätes zu gewährleisten.
- Das kann erreicht werden, indem man die Düsen mit Standardwerkzeugen abschraubt und aller Schmutz herausgeblasen wird. Andererseits können Sie auch neue Düsen von Ihrem CADAC-Händler vor Ort kaufen. Versuchen Sie nicht, die Düsen mechanisch zu reinigen.

Wartungs-Intervalle und Wartungen:

- CADAC empfiehlt, Ihr Gerät alle zwölf (12) Monate von einer Service-Agentur warten zu lassen, um einen weiterhin effizienten Betrieb zu gewährleisten.
- Hinweis: Alle technischen Arbeiten an dem Gerät sollten nur von qualifizierten Technikern durchgeführt werden.
- Überprüfen Sie Ihren Gasschlauch und die Verbindungen auf Hinweise auf Lecks regelmäßig und jedes mal wenn der Gasbehälter nachgefüllt worden ist.
- Sollte das Gerät nach längerer Lagerung nicht normal arbeiten und alle Nachforschungen haben das Problem nicht gefunden, dann könnte das Venturi blockiert sein. Ein blockiertes Venturi wird durch eine schwache, gelbe Flamme oder, in extremen Fällen, gar keine Flamme angezeigt. Unter diesen Umständen muss der Brenner entfernt werden. Alles muss gut überprüft und gründlich gereinigt werden und alle Fremdkörper müssen aus dem Venturi entfernt werden.

7. Lagerung

- Lassen Sie das Gerät immer abkühlen, bevor Sie es lagern.
- Wenn Sie den Gasbehälter entfernen, schließen Sie das Gasbehälterventil, das Gas an das Gerät liefert, und dann nehmen Sie den Gasbehälter ab.
- Lagern Sie den Gasbehälter an einem gut belüfteten Ort, nicht in der Nähe von brennbaren Materialien. Die Gasbehälter sollten vorzugsweise im Freien und NICHT im Keller gelagert werden.













8. Rückgabe des Gerätes für eine Reparatur, Wartung oder Garantieleistung

- Ändern Sie nichts am Gerät. Dadurch kann das Gerät unsicher werden. Jede Veränderung macht die CADAC-Garantie null und nichtig.
- Wenn Sie eine Störung gemäß diesen Anweisungen nicht korrigieren können, kontaktieren Sie bitte Ihren lokalen CADAC-Händler und lassen sich von ihm über eine Inspektion oder Reparatur beraten.
- Heben Sie bitte alle Zahlungsnachweise und die Installation-Zertifikate für die Garantiezwecke gut auf; wenn diese Dokumente nicht vorhanden sind, gelten alle Garantien als null und nichtig.
- Dieses CADAC-Gerät unterliegt der CADAC-Garantie für den Zeitraum von zwei (5) Jahren gegen Herstellungsfehler.









9. Ersatzteile und Zubehör

Benutzen Sie immer nur echte CADAC-Ersatzteile, weil diese so entwickelt wurden, dass sie immer optimale Leistungen liefern.

Ersatzteile

Artikel	Ersatzteilnr.	Artikel	Ersatzteilnr.	Artikel	Ersatzteilnr.
	5610-SP001		5610-SP002		5610-SP003
	5610-SP004		5610-SP006		5615-SP012
	5600-SP004		HM6-074 (Düse 0.74 50mbar) HM6-079 (Düse 0.79 37mbar) HM6-080 (Düse 0.80 28/30mbar)		5615-SP006
	5615-SP009		5615-SP010		5615-SP011

Zubehör

Artikel	Ersatzteilnr.	Artikel	Ersatzteilnr.	Artikel	Ersatzteilnr.
	5610-300		98368	  	8600-210
	5610-100		8600-100	 	370-DE 346-10-QR

10. Garantie

CADAC (Pty) Ltd garantiert hiermit dem URSPRÜNGLICHEN KÄUFER dieses CADAC-Gerätes, dass es ab Kaufdatum in Bezug auf Material und Verarbeitung für den folgenden Zeitraum fehlerfrei arbeiten wird:

Ventile:	5 Jahre
Kunststoffteile:	keine Garantie
Emaillie-Teile:	5 Jahre
Brenner:	1 Jahr

Diese Garantie gilt nur, wenn das Gerät in Übereinstimmung mit den gedruckten Anleitungen montiert und betrieben wird.

CADAC kann einen angemessenen Nachweis für Ihr Kaufdatum verlangen. DESHALB SOLLTEN SIE IHREN KASSENZETTEL ODER DIE RECHNUNG GUT AUFHEBEN.

Diese beschränkte Garantie gilt nur für die Reparatur oder den Ersatz von den Teilen, die sich bei normaler Benutzung und Wartung als fehlerhaft erweisen und die nach Prüfung zu CADACs Zufriedenheit bestätigen, dass sie fehlerhaft sind. Bevor Sie irgendwelche Teile zurückgeben, kontaktieren Sie bitte den Kundendienst in Ihrer Region gemäß den Informationen, die in Ihrem Handbuch. Wenn CADAC den Fehler bestätigt und die Reklamation genehmigt, dann wird CADAC solche Teile kostenlos ersetzen. CADAC wird die Teile an den Käufer übersenden und Fracht oder Porto vorausbezahlen.

Diese beschränkte Garantie deckt nicht das Fehlverhalten oder die operative Schwierigkeiten, die auf Grund von einem Unfall, Missbrauch, Zweckentfremdung, Veränderungen, Vandalismus, unsachgemäßer Installation oder ungeeigneter Wartung oder Service oder bei der Nichterfüllung der normalen und routinemäßigen Wartung, einschließlich aber nicht begrenzt auf Schäden, die von Insekten in den Brennerleitungen, wie in dem Handbuch beschrieben, entstanden sind. Abnutzung oder Schäden auf Grund von schlechten Wetterbedingungen wie Hagel, Hurrikanen, Erdbeben oder Tornados, Verfärbungen durch Chemikalien, die sich in der Atmosphäre befinden oder die direkt angewandt wurden, sind von dieser beschränkten Garantie ausgeschlossen.

Es gibt keine anderen ausdrücklichen Garantien außer denen, die hier genannt wurden und alle anwendbaren oder implizierten Garantien über die Marktfähigkeit und Eignung sind beschränkt auf den Zeitraum der Deckung durch diese ausführlich beschriebene beschränkte Garantie. Einige Regionen erlauben keine Einschränkung darüber, wie lange eine implizierte Garantie dauert, deshalb mag sich diese Einschränkung nicht auf Sie beziehen.

CADAC ist für irgendwelche besonderen, indirekten oder Folgeschäden nicht haftbar. In einigen Staaten ist der Ausschluss bzw. die Beschränkung von Neben- oder Folgeschäden untersagt, so dass die oben genannten Einschränkungen unter Umständen nicht auf Sie zutreffen können.

CADAC hat keine Person und kein Unternehmen autorisiert, an seiner Stelle irgendwelche Verpflichtungen oder Haftung in Verbindung mit dem Verkauf, der Installation, Benutzung, Entfernung, Zurücknahme oder Umtausch seiner Geräte einzugehen; und solche Darstellungen sind für CADAC unverbindlich.

Diese Garantie gilt nur für im Einzelhandel verkaufte Produkte.

Um die Langlebigkeit Ihres CADAC-Produktes genießen zu können, beachten Sie bitte die Reinigungs- und Wartungsanweisungen in den entsprechenden Abschnitten der Bedienungsanleitung mit besonderem Augenmerk auf die Pflege des Edelstahls.

Zorg voor voldoende ventilatie. Dit gastoestel verbruikt lucht (zuurstof). Gebruik dit toestel alleen in de open lucht.

BELANGRIJK

Lees deze instructies goed door om vertrouwd te raken met het toestel voordat het toestel aangesloten wordt op de gasfles.

Bewaar deze instructies voor toekomstig gebruik.

1. Algemeen

- Dit toestel voldoet aan de normen BS EN 498:2012, BS EN 484:2019 en SANS 1539:2017.
- Dit toestel mag alleen gebruikt worden met een goedgekeurde gas slang en drukregelaar.
- Het apparaat krijgt gastoever via een slang en drukregelaar in combinatie met een hervulbare gasfles, of via de CADAC Power Pak. De Power Pak is een apparaat dat de gastoever van 2 of 3 gascartridges combineert. Let op: slang, drukregelaar en/of Power Pak zijn niet inbegrepen.
- Gastoestellen vereisen ventilatie voor een goede werking, omdat het gastoestel zuurstof verbruikt. Dit garandeert veiligheid van de gebruiker en personen in de buurt van het gastoestel.
- Alleen te gebruiken met een gasfles die niet hoger is dan 500 mm (regelaar niet inbegrepen) en breder dan 400 mm.
- Bij gebruik van een pan, is de aanbevolen minimale maat 150 mm en aanbevolen maximale maat 300 mm.
- Dit toestel moet tijdens gebruik uit de buurt gehouden worden van brandbare materialen.
- **Alleen buitenshuis gebruiken.**
- **Waarschuwing:** bepaalde delen van het toestel kunnen erg heet zijn.

PRODUCT No. 5615

Land van gebruik	DK, FI, NO, NL, SE, AT, DE, SI	BE, ES, FR, IE, IT, PT, GB, CH	PL	AT, DE
Categorieën van toestel	I3B/P (30)	I3+ (28-30/37)	I3B/P (37)	I3B/P (50)
Toegestane gassoorten en bedrijfsdruk	Butaan bij 28-30 mbar Propana bij 28-30 mbar Butaan/propana meng- sels bij 28-30 mbar (Z. Afrika - LPG bij 2,8 kPa)	Butaan bij 28-30 mbar Propana bij 37 mbar	Butaan bij 37 mbar Propana bij 37 mbar Butaan/propana meng- sels bij 37 mbar	Butaan bij 50 mbar Propana bij 50 mbar Butaan/propana meng- sels bij 50 mbar
Nominaal verbruik	Butaan - 196 gram/uur	Butaan - 196 gram/uur	Butaan - 196 gram/uur	Butaan - 196 gram/uur
Bruto nom. warmte-inbreng	2.7 kW	2.7 kW	2.7 kW	2.7 kW
Gaspiet nummer	80		79	74
Gastoeverbronnen:				
a)	Een hervulbare gasfles niet zwaarder dan 11 kg en die voldoet aan de plaatselijke regelgeving die van kracht is.			
b)	CA 445/CA 500 Cadac of gelijkwaardige EN417-compatibel wegwerp cartridge.			

Afkortingen landen

AT=Austria	DK=Denmark	GB=UnitedKingdom	NO=Norway
BE=Belgium	ES=Spain	IE=Ireland	PL=Poland
CH=Switzerland	FI=Finland	IT=Italy	PT=Portugal
DE=Germany	FR=France	NL=Netherlands	SE=Sweden
SI=Slovenia			

2. Veiligheidsinformatie

Gas slang

- De gas slang moet vóór elk gebruik en vóór het aansluiten op de gasfles gecontroleerd worden op slijtage of beschadiging.
- Gebruik dit toestel niet als het een beschadigde of versleten gas slang heeft. Vervang dan de gas slang.
- Gebruik geen toestel wat een lek heeft, beschadigd is of dat niet goed werkt.
- De minimale lengte van de gas slang moet 1 m zijn en het wordt aanbevolen dat de maximale lengte van de gas slang niet meer is dan 1,5 m.

Gas fles

- Zorg ervoor dat de gas fles aangesloten of vervangen wordt in een goed geventileerde locatie, bij voorkeur buitenshuis, uit de buurt van ontstekingsbronnen zoals open vuur, waakvlammen, elektrische kachels en uit de buurt van anderen.
- Houd gasflessen uit de buurt van hitte en vlammen. Niet plaatsen op een fornuis of ander heet oppervlak.
- Hervulbare gasflessen mogen alleen rechtopstaand gebruikt worden om te zorgen voor een goede brandstof onttrekking. Het niet in acht nemen hiervan kan uitstoot van vloeibaar gas uit de fles veroorzaken wat resulteert in een gevaarlijke situatie.
- Probeer de gas fles niet te verplaatsen tijdens werking.
- De gas fles moet na gebruik en tijdens opslag losgekoppeld worden van het toestel.
- Niet geschikt voor gebruik met een externe gasvoorziening.

Aansluiting en gebruik

- Alleen gebruiken op een stevige vlakke ondergrond.
- Het toestel tijdens gebruik niet verplaatsen.
- Zorg ervoor dat het toestel gebruikt wordt op voldoende afstand van brandbare materialen. Minimaal veilige afstanden zijn: Boven het toestel 1200mm. Aan de achterkant en zijkanen 600 mm.
- **WAARSCHUWING:** Bepaalde onderdelen kunnen erg heet zijn, het gebruik van een ovenwant wordt aanbevolen. Houd kleine kinderen uit de buurt.
- **Alleen buitenshuis gebruiken!**
- Vlamterugslag
- Bij een vlamterugslag (wanneer de vlam terugslaat en ontsteekt binnenin de brander of venturi behuizing), de gastoevoer onmiddellijk afsluiten door eerst de regelkraan op de gasfles dicht te draaien en daarna de regelkraan van het toestel. Verwijder de regelaar nadat de vlam gedoofd is en controleer de staat van de pakking; bij twijfel de pakking vervangen. Daarna kan het toestel weer aangestoken worden.
- Mocht de vlam aanhoudend terugslaan, retourneer het product dan naar uw geautoriseerde CADAC reparateur.

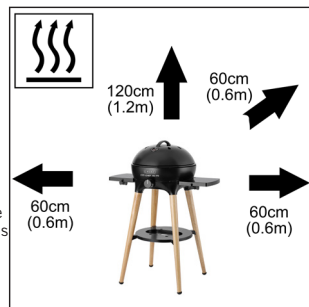

Lekkage

- Als er een lek in het toestel zit (geur van gas), draai dan regelkraan van de gasfles dicht en breng deze dan onmiddellijk naar buiten naar een goed geventileerde vlamvrije locatie waar het lek opgespoord en gestopt kan worden. Als u het toestel op lekkage wilt controleren, doe dat dan buiten. Nooit lekken proberen op te sporen met behulp van een vlam; gebruik hiervoor wat zeepwater.
- De juiste manier is het insmeren van de koppelingen met zeepwater. Wanneer er zich een bel of bellen vormen dan is er een gaslek. Onmiddellijk de gastoevoer afsluiten, eerst door het dichtdraaien van de regelkraan op de gasfles en dan de regelkraan van het toestel. Controleer of alle verbindingen goed aangesloten zitten. Nogmaals controleren met zeepwater.
- Wanneer een gaslek blijft bestaan, retourneer het product dan naar uw CADAC dealer voor inspectie/repairatie.

ONDERDELEN LIJST:

- A. Dome (deksel)
- B. Barbecue rooster
- C. BBQ Plancha 40
- D. Paella Pan 40
- E. Pizzasteen Pro 40
- F. Pandrager
- G. Trio Power Pak

De volgende onderdelen/accessoires zijn niet inbegrepen en worden separaat verkocht: BBQ Plancha 40 (C), Paella Pan 40 (D), Pizzasteen Pro 40 (E), Trio Power Pak (G), Omkeerbare grillplaat (H).



3. Gebruik van het toestel

- Zorg dat alle onderdelen in orde zijn en controleer op gaslekkages voor u het toestel gaat gebruiken.
- Onderdelen kunnen gemakkelijk op elkaar gestapeld worden.
- De omkeerbare grillplaat (H) dient gebruikt te worden in combinatie met de vlamverdeler. De vlamverdeler voorkomt dat de plaat te heet wordt. Zie onderstaande afbeelding ter referentie.

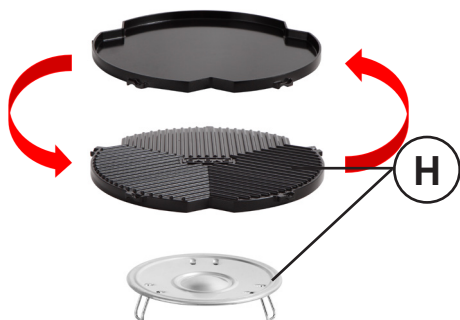

3.1 Gastoevoer opties



TRIO POWER PAK
(niet meegeleverd)



DUAL POWER PAK
(niet meegeleverd)



GAS CYLINDER
(niet meegeleverd)

4. Aansluiten en verwisselen van de gasfles

- Sluit na gebruik de regelkraan van de gasfles en draai vervolgens de regelknop op het toestel uit ("•" – helemaal rechtsom draaien).
- Zorg ervoor dat de gasfles aangesloten of vervangen wordt op een goed geventileerde locatie uit de buurt van alle ontstekingsbronnen, zoals open vuur en uit de buurt van anderen.
- Niet roken tijdens het vervangen van de gasfles.
- Wanneer de lege gasfles vervangen moet worden, zorg er dan voor dat de gastoevoer bij de regelkraan van de gasfles dichtgedraaid is.
- Verwijder de regelaar van de lege gasfles.
- Voorkom verdraaiing van de gas slang tijdens het aansluiten van de drukregelaar op de nieuwe/vervangende gasfles.
- Blaas alle stof weg uit de opening van de gasfles om mogelijke blokkering van de gaspit te voorkomen.
- Koppel de drukregelaar aan de gasfles.
- Zorg ervoor dat er een volledig gasafdichting gemaakt is (controleer op de geur van gas bij de aansluit verbinding). Controleer nooit op lekkage met een vlam. Gebruik alleen zeepwater, wat aangebracht wordt op de verbindingen en aansluitingen van het toestel. Wanneer er sprake is van gas lekkage ontstaan er bellen bij de lekkage plek. Bij twijfel, graag contact opnemen met de dichtstbijzijnde leverancier.

5. Schoonmaken

- Laat het toestel afkoelen voordat u deze schoonmaakt.
- Gebruik een vochtige doek om de buitenkant van het gastoestel en de gasfles schoon te maken.
- De grillplaat heeft een duurzame, keramische non-stick coating voor een langere levensduur, indien u deze goed onderhoudt.
- Hoewel de antiaanbaklaag zeer duurzaam is, kan het gemakkelijk beschadigen door het gebruik van metalen kookgerei. Het wordt daarom aangeraden bij het koken alleen plastic of houten kookgerei te gebruiken.
- Laat de grillplaat altijd afkoelen voordat deze in water ondergedompeld wordt.
- Zorg ervoor dat er geen water in de branders komt. Het toestel helemaal goed afdrogen voordat het gebruikt wordt.
- Geen schuurmiddelen gebruiken omdat deze het oppervlak kunnen beschadigen.
- Maak na elk gebruik het toestel schoon. Na het schoonmaken kunt u het de grillplaat invetten met een dun laagje olie.
- Gebruik geen hogedruk stoom apparatuur of waterstraal om het toestel schoon te maken.
- Verwijder het vet uit het vetopvangbakje van de vetopvang pan.
- Opmerking: Voor hardnekkige vlekken, kan de CADAC cleaner gebruikt worden.

6. Onderhoud

- Wanneer het toestel regelmatig schoongemaakt en onderhouden wordt, zal de levensduur van het toestel verlengd worden.
- In het geval van een spetterende vlam of een verstopping in de gaspit:**
- Maak de gaspit uitgangen schoon in het geval van overlopen.
 - CADAC raad aan de gaspitten elke zes (6) maanden schoon te maken om te zorgen voor een continu efficiënte werking van uw toestel.
 - Dit kan gedaan worden door verwijdering van de gaspit met gewoon gereedschap en het wegblazen van vuil uit de gaspit, u kunt nieuwe gaspitten kopen bij de plaatselijke CADAC winkel. Probeer de gaspit niet mechanisch schoon te maken.

Service intervallen en onderhoud:

- CADAC adviseert het onderhoud van het toestel elke twaalf (12) maanden te laten doen door een servicetechnicus om te zorgen voor een continu efficiënte werking.
- Opmerking: Alle technische werkzaamheden aan het toestel mogen alleen gedaan worden door een gekwalificeerde technicus.
- Controleer de gas slang en aansluitingen regelmatig voor tekenen van lekkage, steeds weer wanneer een gasfles opnieuw gevuld is.
- Mocht het toestel abnormaal functioneren nadat het opgeborgen is geweest en alle controles het probleem niet opgelost hebben, kan de venturi geblokkeerd zijn. Een geblokkeerde venturi wordt aangegeven door een zwakkere geelachtige vlam of in extreme gevallen helemaal geen vlam. Onder deze omstandigheden is het nodig om de brander te verwijderen en de venturi te controleren en grondig alle vuil eruit te halen wat zich in de venturi verzameld heeft.

7. Opbergen

- Laat het apparaat altijd afkoelen voordat u het opbergt.
- Draai eerst de gastoevoer van de gasfles dicht wanneer de gasfles verwijderd wordt. Daarna pas de gasfles loskoppelen.
- Berg de gasfles op in een goed geventileerde ruimte weg van brandbaar materiaal. Berg de gasflessen liefst buitenshuis op en NIET in een kelder.













8. Retourneren van het toestel voor reparatie, onderhoud en garantie

- Breng geen verandering aan op het toestel. Dit kan het toestel onveilig maken. Door verandering op of aan het gastoestel zal de CADAC garantie komen te vervallen.
- Wanneer u een fout niet kunt herstellen door het opvolgen van deze instructies, neem dan contact op met uw CADAC dealer.
- Wij raden u aan alle betalingsbewijzen en eventuele installatie certificaten te bewaren voor garantie doeleinden. Alleen op vertoon van deze bewijsstukken kunt u eventuele garantie claimen.
- Dit CADAC toestel wordt door CADAC gegarandeerd voor een periode van 5 jaar tegen fabrieksfouten.



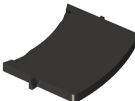



9. Reserverdelen en accessoires

Gebruik altijd de originele CADAC reserverdelen aangezien deze ontworpen zijn voor een optimale prestatie.

Reserveonderdelen

Item	Reserveonderdelen No.	Item	Reserveonderdelen No.	Item	Reserveonderdelen No.
	5610-SP001		5610-SP002		5610-SP003
	5610-SP004		5610-SP006		5615-SP012
	5600-SP004		HM6-074 (Gasfit 0.74 50mbar) HM6-079 (Gasfit 0.79 37mbar) HM6-080 (Gasfit 0.80 28/30mbar)		5615-SP006
	5615-SP009		5615-SP010		5615-SP011

Accessories

Item	Reserveonderdelen No.	Item	Reserveonderdelen No.	Item	Reserveonderdelen No.
	5610-300		98368		8600-210
	5610-100		8600-100		370-EU 346-10-QR

10. Garantie

CADAC (Pty) Ltd garandeert bij deze aan de OORSPRONKELIJKE KOPER van dit CADAC gastoestel, dat het zonder gebreken in materiaal en vakmanschap zal zijn vanaf de datum van aankoop zoals volgt:

Afsluiters:	5 jaar
Plastic onderdelen:	Geen garantie
Emaillé delen:	5 jaar
Branders:	1 jaar

Deze garantie is alleen van toepassing als het apparaat samengesteld is en bediend wordt overeenkomstig de afgedrukte instructies.

CADAC mag redelijk bewijs eisen van uw aankoopdatum. Bewaar daarom altijd de kassabon of faktuur.

Deze beperkte garantie is beperkt tot de reparatie of vervanging van onderdelen die defect blijken te zijn bij normaal gebruik en onderhoud en die er na onderzoek op zullen duiden, naar tevredenheid van CADAC, dat ze defect zijn. Voordat er onderdelen geretourneerd worden, graag contact opnemen met de vertegenwoordiger van de klantenservice in uw regio gebruikmakend van de contactinformatie die gegeven is samen met uw handleiding. Als CADAC het defect bevestigt en de claim goedkeurt, zal CADAC er voor kiezen zulke onderdelen kosteloos te vervangen. CADAC zal de onderdelen opsturen naar de koper, vracht of post vooruitbetaald.

Deze beperkte garantie dekt geen gebreken of problemen met de werking ten gevolge van een ongeluk, misbruik, verkeerd gebruik, wijziging, verkeerd gebruik, vandalisme, onjuiste installatie of onjuist onderhoud of service, of verzuim in het uitvoeren van normaal en routinematig onderhoud, inclusief maar niet gelimiteerd tot schade veroorzaakt door insecten in de brander buizen, zoals uiteengezet in deze gebruikershandleiding.

Aantasting of schade ten gevolge van barre weersomstandigheden zoals hagel, orkanen, aardbevingen of tornado's, verkleuring ten gevolge van blootstelling aan chemische stoffen hetzij rechtstreeks of in de atmosfeer, wordt niet gedekt door deze beperkte garantie.

Er zijn geen andere uitdrukkelijke garanties behalve zoals hierin uiteengezet en alle geldende impliciete garanties van verhandelbaarheid en geschiktheid zijn in duur gelimiteerd tot de periode van dekking van deze uitdrukkelijk schriftelijke beperkte garantie. Sommige regio's staan geen beperking toe met betrekking tot hoe lang een expliciete garantie duurt, dus deze beperking is mogelijk niet op u van toepassing.

CADAC is voor geen enkele speciale, indirecte of gevolgschade aansprakelijk. Sommige regio's staan geen uitsluiting of beperking toe van incidentele of gevolgschades, dus deze beperking is mogelijk niet op u van toepassing.

CADAC autoriseert geen enkel persoon of bedrijf tot het aannemen van enige verplichting of aansprakelijkheid in verband met de verkoop, installatie, gebruik, verwijdering, retournering, of vervanging van zijn apparatuur; en geen van dergelijke vertegenwoordigingen zijn bindend voor CADAC.

Deze garantie is alleen van toepassing op producten die verkocht worden in de detailhandel detailhandel of de CADAC Brandshop.

Om te genieten van een lange levensduur van uw CADAC product, graag de paragraaf schoonmaken en onderhoud van de gebruikershandleiding raadplegen.

Fournissez une ventilation suffisante. Cet appareil à gaz consomme de l'air (oxygène). N'utilisez pas cet appareil dans un espace non ventilé pour éviter de mettre votre vie en danger. Si d'autres appareils à gaz ou d'autres personnes utilisant du gaz sont ajoutés à l'espace en question, une ventilation supplémentaire doit être fournie.

IMPORTANT

Lisez ces instructions attentivement de manière à vous familiariser avec l'appareil avant de relier l'appareil à la bouteille de gaz. Conservez ces instructions pour pouvoir les consulter ultérieurement.

1. Généralités

- L'appareil est conforme aux normes BS EN 498:2012, BS EN 484:2019 et SANS 1539:2017.
- Cet appareil ne doit être utilisé qu'avec un flexible et un régulateur homologués (non fournis).
- L'appareil est alimenté en gaz par l'intermédiaire d'un tuyau et d'un détendeur (non fournis). Le tuyau et le détendeur peuvent être connectés à une bouteille de gaz ou à un CADAC Power Pak : détendeur permettant d'alimenter votre BBQ avec 2 cartouches de gaz (Duo Power Pak) ou avec 3 cartouches (Trio Pak). (détendeurs non fournis avec l'appareil).
- Les appareils à gaz consomment de l'oxygène. Ils nécessitent donc une ventilation suffisante pour des performances efficaces et pour garantir la sécurité des utilisateurs et des autres personnes à proximité immédiate.
- À n'utiliser qu'avec une bouteille de gaz qui ne dépasse pas 500 mm de haut (régulateur non compris) et 400 mm de large.
- Lors de l'utilisation d'une casserole, sa talle doit être comprise entre 150 mm et 300 mm.
- Cet appareil doit être tenu éloigné de toute matière inflammable durant son utilisation.
- **À utiliser exclusivement en extérieur.**
- Attention : les parties accessibles peuvent être extrêmement chaudes. Tenir les jeunes enfants à l'écart.

PRODUCT No. 5615

PRODUCT No. 5615				
Pays d'utilisation	DK, FI, NO, NL, SE, AT, DE, SI	BE, ES, FR, IE, IT, PT, GB, CH	PL	AT, DE
Catégories d'appareil	I3B/P (30)	I3+ (28-30/37)	I3B/P (37)	I3B/P (50)
Gaz autorisés et pression de fonctionnement	Butane à 28-30 mbar Propane à 28-30 mbar Mélanges Butane/ Propane à 28-30 mbar (Afrique du Sud - GPL à 2,8 kPa)	Butane à 28-30 mbar Propane à 37 mbar	Butane à 37 mbar Propane à 37 mbar Mélanges Butane/ Propane à 37 mbar	Butane à 50 mbar Propane à 50 mbar Mélanges Butane/ Propane à 50 mbar
Utilisation nominale	Butane - 196 grammes/ heure	Butane - 196 grammes/ heure	Butane - 196 grammes/ heure	Butane - 196 grammes/ heure
Entrée de chaleur nominale brute	2.7 kW	2.7 kW	2.7 kW	2.7 kW
Numéro de gicleur	80		79	74
Sources d'alimentation en gaz:				
a)	Une bouteille à gaz rechargeable ne dépassant pas 11 kg et conforme à la réglementation locale en vigueur.			
b)	CA 445/CA 500 Cadac ou cartouche jetable équivalente conforme à la norme EN 417.			

Abréviations des noms de pays

AT=Autriche	DK=Danemark	GB=Royaume-Uni	NO=Norvège
BE=Belgique	ES=Espagne	IE=Irlande	PL=Pologne
CH=Sussie	FI=Finlande	IT=Italie	PT=Portugal
DE=Allemagne	FR=France	NL=Pays-Bas	SE=Suède
SI=Slovénie			

2. Informations relatives à la sécurité

Flexible

- Vous devez vérifier que le flexible n'est ni usé ni endommagé avant chaque utilisation et avant de le raccorder à la bouteille de gaz.
- N'utilisez pas l'appareil si le flexible est endommagé ou usé. Remplacez le flexible.
- N'utilisez pas un appareil qui fuit, qui est endommagé ou qui ne fonctionne pas correctement.
- La longueur minimale du flexible est de 1 m et il est recommandé que la longueur maximale du flexible ne dépasse pas 1,5 m.

Bouteille de gaz

- Vérifiez que la bouteille de gaz est installée ou changée dans un lieu bien ventilé, de préférence à l'extérieur, à l'écart de toute source d'allumage, telle qu'une flamme nue, une veilleuse ou une cheminée électrique, et à l'écart de toute autre personne.
- Tenez les bouteilles de gaz à l'écart de toute source de chaleur ou de toute flamme. Ne les placez pas sur une cuisinière ou sur une autre surface chaude.
- Les bouteilles rechargeables ne doivent être utilisées qu'en position verticale. Si vous ne respectez pas cette instruction, du liquide peut s'écouler de la bouteille de gaz et occasionner des conditions de fonctionnement dangereuses.
- N'essayez pas de retirer la bouteille pendant le fonctionnement de l'unité.
- La bouteille de gaz doit être débranchée de l'appareil après utilisation ou lors de son stockage.
- À ne pas utiliser avec une alimentation en gaz à distance.

Assemblage et utilisation

- À n'utiliser que sur une surface plane et stable.
- Ne déplacez pas l'appareil en cours d'utilisation.
- Assurez-vous que l'appareil est utilisé à distance de toute matière inflammable. Les distances de sécurité minimales sont les suivantes : Au-dessus de l'appareil : 1,2 m. À l'arrière et sur les côtés : 600 mm.

• **AVERTISSEMENT** : Les pièces accessibles peuvent être très chaudes. L'utilisation de gants de protection est recommandée. Tenir les jeunes enfants éloignés.

À utiliser exclusivement en extérieur!Retour de flamme

- En cas de retour de flamme (lorsque la flamme brûle et s'allume à l'intérieur du brûleur ou du logement de buse), coupez immédiatement l'alimentation en gaz en fermant d'abord le robinet de commande sur la bouteille de gaz, puis le robinet de l'appareil. Lorsque la flamme est éteinte, retirez le régulateur et vérifiez l'état du joint. Remplacez-le en cas de doute. Rallumez l'appareil.

- Si le retour de flamme se reproduit, retournez le produit à votre agent de réparation CADAC autorisé.

Fuites

- Si une fuite se produit sur votre appareil (odeur de gaz), fermez le robinet de la bouteille et mettez-le immédiatement à l'extérieur dans un lieu dépourvu de flamme et bien ventilé, où la fuite peut être détectée et arrêtée. Si vous souhaitez rechercher des fuites sur votre appareil, faites-le à l'extérieur. N'essayez pas de détecter les fuites à l'aide d'une flamme. Utilisez de l'eau savonneuse.
- La bonne manière de procéder est de frotter de l'eau savonneuse sur les joints. Si une ou plusieurs bulles se forment, cela indique la présence d'une fuite de gaz. Coupez immédiatement l'alimentation en gaz en fermant d'abord le robinet de commande sur la bouteille de gaz, puis le robinet de l'appareil. Vérifiez que toutes les connexions sont bien en place. Procédez à une nouvelle vérification avec de l'eau savonneuse
- Si une fuite de gaz persiste, retournez le produit à votre distributeur CADAC en vue d'une inspection/réparation.

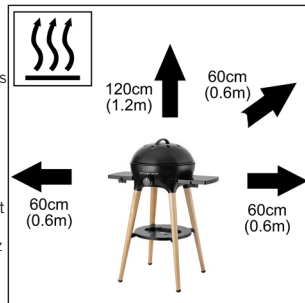
**LISTE DES PIÈCES:**

- A. Dôme
- B. Grille de barbecue
- C. BBQ Plancha 40
- D. Paella Pan 40
- E. Pierre à pizza Pro 40
- F. Support de casserole
- G. Trio Power Pak

Les surfaces suivantes ne sont pas incluses et sont vendues séparément : BBQ Plancha 40 (C), Paella Pan 40 (D), Pierre à pizza Pro 40 (E), Trio Power Pak (G), Plaque de cuisson réversible (H).

**3. Fonctionnement de l'appareil**

- Avant d'allumer l'appareil, vérifiez l'absence de fuite de gaz et assurez-vous que toutes les pièces sont en bon état de fonctionnement.
- Les éléments peuvent simplement être placés les uns sur les autres.
- Lors de l'utilisation de la plaque de cuisson réversible (H), veuillez utiliser le détecteur de flamme afin de protéger la surface contre une exposition à une chaleur excessive. Consultez la figure ci-dessous pour référence.

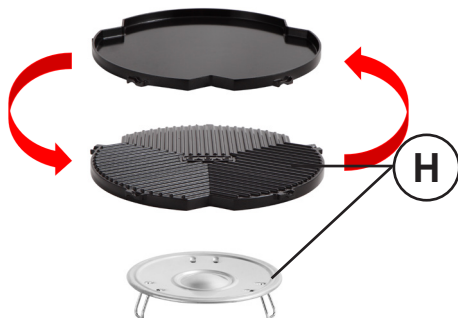

3.1 Options d'alimentation en gaz



TRIO POWER PAK
(non inclus)



DUAL POWER PAK
(non inclus)



GAS CYLINDER
(non inclus)

4. Raccordement et changement de la bouteille de gaz

- Après utilisation, tournez le bouton de contrôle en la position fermée (« • » - tournez à fond dans le sens des aiguilles d'une montre) et fermez le robinet de la bouteille de gaz.
- Vérifiez que la bouteille de gaz est installée ou changée dans un lieu bien ventilé, à l'écart de toute source d'allumage, telle qu'une flamme nue, et à l'écart de toute autre personne.
- Ne fumez pas lorsque vous changez la bouteille.
- Lorsque vous devez remplacer votre bouteille vide, assurez-vous que le gaz est fermé au niveau du robinet de la bouteille.
- Retirez le régulateur de la bouteille vide.
- Évitez de tordre le flexible lorsque vous branchez le régulateur sur la bouteille neuve/de remplacement.
- Soufflez sur l'ouverture de la bouteille pour retirer toute poussière afin d'éviter une obstruction éventuelle du gicleur.
- Placez la bouteille complète dans l'espace qui lui est réservé et fixez la connexion du régulateur à la bouteille.
- Vérifiez que l'étanchéité au gaz est complète (vérifiez l'absence d'odeur de gaz autour du joint de la connexion). Ne vérifiez pas l'absence de fuites avec une flamme nue. Utilisez de l'eau tiède savonneuse uniquement, appliquée sur les joints et les connexions de l'appareil. Toute fuite présentera des bulles autour de la zone de la fuite. En cas de doute, contactez votre fournisseur local.



28-30 et 37 mbar

UNIQUEMENT

Pour les appareils commercialisés en France dont les codes articles se terminent par FR ou FRA, se référer à la section 'FR système' et 'FRA système' de ce manuel (tétine de gaz non fournie)

FR système

- Les BBQ dont les codes se terminent par l'abréviation FR sont équipés d'un raccord de gaz 1/2".
- Pour utiliser un de ces barbecues, il suffit de raccorder un tuyau de gaz NF G1/2 (non fourni – disponible dans la plupart des commerces) directement au raccord de gaz de l'appareil.
- **Important:** avant chaque utilisation, assurez-vous que la connexion (BBQ - tuyau) soit exempte de fuites de gaz en effectuant un test de fuite de gaz.

Le filetage d'entrée de gaz BBQ est G 1/2"

L'écrou du tuyau NF qui se raccorde au barbecue doit avoir un filetage G1/2



FRA système

- Les BBQ dont les codes se terminent par l'abréviation FRA sont équipés d'un raccord de gaz 1/4".
- Pour utiliser un de ces barbecues, il suffit d'installer l'adaptateur fourni avec instructions de montage au raccord de gaz de l'appareil afin de pouvoir y raccorder ensuite directement un tuyau de gaz NF G1/2 (non fourni – disponible dans la plupart des commerces).
- **Important:** avant chaque utilisation, assurez-vous que les connexions (BBQ – adaptateur et BBQ - tuyau) soient exemptes de fuites de gaz en effectuant un test de fuite de gaz.

Le filetage d'entrée de gaz BBQ est BSP 1/4"

Adaptateur FRA (fourni avec instructions de montage dans la boîte du barbecue) BSP 1/4" - G 1/2"

L'écrou de tuyau NF qui se raccorde au barbecue doit avoir un filetage G1/2

357-FRA



BSP 1/4"

Adaptateur
FRA (1/4" - 1/2")

G 1/2"



5. Nettoyage

- Laissez l'appareil refroidir avant de le nettoyer.
- Utilisez un tissu humide essoré dans une solution d'eau savonneuse pour nettoyer l'extérieur et la zone de stockage de la bouteille.
- La plaque de cuisson et la grille BBQ sont revêtues d'un revêtement antiadhésif durable et robuste, qui a été utilisé avec un grand succès sur les meilleurs ustensiles de cuisine de par le monde. Néanmoins, prenez-en soin pour pouvoir profiter plus durablement d'une cuisine saine et aisée.
- Bien que le revêtement antiadhésif soit très durable, il peut facilement être endommagé par l'utilisation d'ustensiles de cuisine en métal. Aussi, nous vous recommandons de n'utiliser que des ustensiles en plastique ou en bois lorsque vous cuisinez.
- Laissez toujours refroidir la plaque de cuisson et la grille BBQ avant de les immerger dans de l'eau.
- Assurez-vous de ne jamais laisser de l'eau aller sur le brûleur ou la zone d'allumage. Essuyez l'appareil pour qu'il soit complètement sec avant utilisation.
- N'utilisez pas de nettoyeurs abrasifs, car ils pourraient endommager les surfaces.
- Nettoyez l'appareil et les surfaces de cuisson après chaque utilisation. Après le nettoyage, reconditionnez les surfaces de cuisson en les huilant légèrement.
- N'utilisez aucun équipement à vapeur haute pression ni aucun jet d'eau pour nettoyer l'appareil.
- Retirez la matière grasse du bac de récupération des graisses.
- Remarque : Pour les taches récalcitrantes, vous pouvez utiliser un produit de nettoyage pour les fours.

6. Entretien

- Si vous nettoyez et entretenez votre appareil de manière régulière, sa durée de vie sera prolongée et l'éventualité de problèmes sera moindre.

En cas de flamme qui crépite ou d'obstruction du gicleur:

- Nettoyez les orifices de votre brûleur en cas de déversement.
- CADAC recommande de nettoyer ou de remplacer les gicleurs tous les six (6) mois pour garantir un fonctionnement efficace continu de votre appareil.
- Cela peut être réalisé en retirant le gicleur à l'aide d'outils standards et en soufflant pour retirer la saleté du gicleur. Sinon, vous pouvez acheter de nouveaux gicleurs auprès de votre magasin CADAC local. Ne tentez pas de nettoyer le gicleur de manière mécanique.

Périodicité d'entretien et entretien :

- CADAC recommande la réalisation d'un entretien de votre appareil tous les douze (12) mois par un agent de service afin de garantir un fonctionnement efficace continu.
- Remarque : Tout travail technique sur l'appareil doit être réalisé uniquement par un technicien qualifié.
- Vérifiez votre flexible de gaz et vos connexions régulièrement pour détecter toute fuite ou tout signe de fuite, et chaque fois que la bouteille de gaz est remplie.
- Dans le cas où l'appareil fonctionnerait de manière anormale après son stockage et où toutes les vérifications n'auraient pas isolé le problème, il est possible que la buse soit obstruée. Une buse obstruée serait indiquée par une flamme jaunâtre faible, voire une absence de flamme dans les cas extrêmes. Dans un tel cas, il serait nécessaire de retirer le brûleur, et de vérifier et nettoyer minutieusement tout corps étranger qui pourrait s'être accumulé dans la buse.

7. Stockage

- Laissez toujours l'appareil refroidir avant de le stocker.
- Fermez le robinet de la bouteille qui alimente votre appareil en gaz, si vous retirez la bouteille, puis déconnectez la bouteille.
- Stockez la bouteille dans un lieu bien aéré, loin de tout matériau combustible. Le stockage des bouteilles doit se faire de préférence à l'extérieur et ne doit PAS être réalisé dans un sous-sol.













8. Retour de l'appareil pour réparation, entretien et garantie

- Ne modifiez pas l'appareil. Cela peut rendre l'appareil dangereux. Toute modification rendra votre garantie CADAC nulle et non avenue.
- Si vous ne parvenez pas à corriger toute défaillance en suivant ces instructions, contactez votre distributeur CADAC local pour obtenir des conseils, une inspection ou des instructions de réparation.
- Veuillez conserver toute preuve de paiement et le certificat d'installation à des fins de garantie. Si ceux-ci ne peuvent pas être fournis, alors toutes les garanties seront considérées nulles.
- Cet appareil CADAC est garanti par CADAC pendant une période de cinq ans contre tout défaut de fabrication.



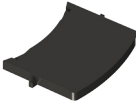





9. Pièces de rechange et accessoires

Utilisez toujours des pièces CADAC authentiques, car elles ont été conçues pour vous offrir des performances optimales.

Pièces détachées

Article	Références pièces détachées	Article	Références pièces détachées	Article	Références pièces détachées
	5610-SP001		5610-SP002		5610-SP003
	5610-SP004		5610-SP006		5615-SP012
	5600-SP004		HM6-074 (Injecteur 0.74 50mbar) HM6-079 (Injecteur 0.79 37mbar) HM6-080 (Injecteur 0.80 28/30mbar)		5615-SP006
	5615-SP009		5615-SP010		5615-SP011

Accessoires

Article	Références pièces détachées	Article	Références pièces détachées	Article	Références pièces détachées
	5610-300		98368	  	8600-210
	5610-100		8600-100	 	370-EU 346-10-QR

10. Garantie

CADAC (Pty) Ltd garantit par le présent document à l'ACHETEUR ORIGINAL de cet appareil à gaz CADAC, qu'il sera exempt de défaut matériel et de fabrication à compter de la date d'achat, comme suit:

Valve de gaz:	5 Ans
Pièces en plastique:	Non garantie
Pièces en émail:	5 Ans
Brûleur:	1 An

La garantie ne s'appliquera que si l'unité est assemblée et utilisée conformément aux instructions imprimées.

CADAC peut demander une preuve raisonnable de votre date d'achat. AUSSI, VOUS DEVEZ CONSERVER VOTRE TICKET DE CAISSE OU VOTRE FACTURE.

Cette garantie limitée devra être limitée à la réparation ou au remplacement des pièces qui s'avèrent défectueuses en cas d'utilisation et de service normaux. La défectuosité sera constatée lors d'un examen, à la satisfaction de CADAC. Avant de renvoyer toute pièce, contactez le représentant du service à la clientèle de votre région à l'aide des coordonnées fournies avec votre manuel. Si CADAC confirme la défaillance et approuve la demande, CADAC choisira de remplacer de telles pièces sans frais. CADAC renverra les pièces à l'acheteur, transport et frais de port prépayés.

Cette Garantie limitée ne couvre aucune défaillance ni difficulté de fonctionnement due à un accident, un mauvais traitement, une mauvaise utilisation, une altération, un usage impropre, du vandalisme, une mauvaise installation ou un mauvais entretien ou service, ou la non-réalisation de l'entretien normal et de routine, notamment, mais sans s'y limiter, des dommages causés par des insectes dans les tubes de brûleur, comme exposé dans ce manuel du propriétaire.

Une détérioration ou des dommages dus à des conditions météorologiques extrêmes, telles que de la grêle, des ouragans, des tremblements de terre ou des tornades, une décoloration due à une exposition à des produits chimiques soit directement, soit dans l'atmosphère, ne sont pas garantis par cette Garantie limitée.

Il n'existe aucune garantie expresse autre qu'indiqué dans le présent document et toute garantie implicite applicable de qualité marchande et d'aptitude à l'emploi est limitée en durée à la période de couverture de cette Garantie limitée écrite expresse. Certaines régions ne permettent pas de limite sur la durée d'une garantie implicite. Aussi, cette limite peut ne pas être applicable dans votre cas.

CADAC n'est pas responsable de tout dommage spécial, indirect ou consécutif. Certaines régions n'autorisent pas l'exclusion ou la limitation des dommages indirects ou consécutifs. Aussi, cette limite ou cette exclusion peut ne pas être applicable dans votre cas.

CADAC n'autorise aucune personne ni entreprise à assumer toute obligation ou responsabilité de sa part en rapport avec la vente, l'installation, l'utilisation, le retrait, le retour ou le remplacement de son matériel ; et aucune représentation telle ne lie CADAC.

La présente garantie s'applique uniquement aux produits vendus au détail.

Pour apprécier et garantir la longévité de votre produit CADAC, veuillez vous reporter à la section sur le nettoyage et l'entretien du manuel de l'utilisateur, en portant une attention particulière aux précautions liées à l'acier inoxydable.

ADVARSEL

DK

Sørg for tilstrækkelig udluftning. Dette gasapparat forbruger ilt (oxygen). Brug ikke apparatet i et u-ventileret rum for at undgå at sætte livet på spil.

Hvis der etableres flere gasapparater og/eller der kommer flere beboere til, der anvender , skal der sørges for yderligere udluftning.

VIGTIGT

Læs disse instruktioner omhyggeligt for at gøre dig fortrolig med apparatet før det tilsluttes et en gascylinder.

Opbevar disse instruktioner til fremtidig reference.

1. Generelt

- Dette apparat overholder BS EN 498:2012, BS EN 484:2019 og SANS 1539:2017.
- Dette apparat må kun anvendes med godkendt slange og regulator.
- Enheden forsynes med gas via en slange og en regulator (lavtryksmodel) eller forbindes direkte til en engangsbeholder (højtryksmodel). Slange og regulator kan forbindes til gascylinder, en gaspatron eller en CADAC Power Pak 1000, som er en enhed til to gaspatroner. (Ikke inkluderet i enhedens levering.)
- Gasapparater kræver ventilation for at kunne fungere effektivt og for at sikre bruger og andre personer, der opholder sig i nærheden fordi gasapparatet forbruger ilt.
- Må kun bruges med en gascylinder, der ikke overskrider 500 mm i højden (regulator ikke inkluderet) og 400 mm i bredden.
- Når der anvendes gryde, er den mindste, anbefalede grydestørrelse 150 mm og den maksimale 300 mm.
- Apparatet skal holdes borte fra antændelige materialer under brug.
- **Må kun anvendes udendørs.**
- **Advarsel:** Dele på apparatet kan blive meget varme. Hold børn på afstand af apparatet.

PRODUCT No. 5615

Brugstilstand	DK, FI, NO, NL, SE, AT, DE, SI	BE, ES, FR, IE, IT, PT, GB, CH	PL	AT, DE
Apparat-kategorier	I3B/P (30)	I3+ (28-30/37)	I3B/P (37)	I3B/P (50)
Tilladte gasser og betjeningstryk	Butan @ 28-30 mbar Propan @ 28-30 mbar Butan/Propan blandinger @ 28-30 mbar (S. Afrika - LPG @ 2,8kPa)	Butan @ 28-30 mbar Propan @ 37 mbar	Butan @ 37 mbar Propan @ 37 mbar Butan/Propan blandinger @ 37 mbar	Butan @ 50 mbar Propan @ 50 mbar Butan/Propan blandinger @ 50 mbar
Beregnet forbrug	Butan - 196 gram/time	Butan - 196 gram/time	Butan - 196 gram/time	Butan - 196 gram/time
Brutto, beregnet varmeinput	2.7 kW	2.7 kW	2.7 kW	2.7 kW
Dysenummer	80		79	74

Gasforsyningskilder:

- a) Genopfyldelig gasbeholder, der ikke overstiger 11 kg og overholder gældende lokale regulativer.
- b) CA 445/CA 500 Cadac eller tilsvarende engangspatron, der overholder EN 417.

Country name abbreviations

AT=Austria	DK=Denmark	GB=UnitedKingdom	NO=Norway
BE=Belgium	ES=Spain	IE=Ireland	PL=Poland
CH=Switzerland	FI=Finland	IT=Italy	PT=Portugal
DE=Germany	FR=France	NL=Netherlands	SE=Sweden
SI=Slovenia			

2. Sikkerhedsinformation

Slange

- Slangen skal tjekkes for slitage eller beskadigelser før hver brug og før den tilsluttes en gasbeholder.
- Brug ikke apparatet hvis dets slange er beskadiget eller slidt. Udskift slangen.
- Brug ikke apparatet hvis det lækker, er beskadiget eller det ikke fungerer upåklageligt.
- Den minimale slangelængde er 1 m og et anbefales at den maksimale slangelængde ikke overstiger 1,5 m.
- **Gasbeholder**
- Sørg for at gasbeholderen påsættes eller udskiftes på et velventileret sted, helst udendørs, borte fra enhver antændingskilde såsom åbne flammer, vågeblus, elektrisk ild og andre mennesker.
- Hold gasbeholdere borte fra varmekilder og åben ild. Må ikke placeres på et komfur eller andre varme overflader.
- Genopfyldelige cylindre skal anvendes i opret position for at sikre fuld udnyttelse. Undladelse af at overholde dette kan medføre væskeudstrømning fra gasbeholderen, hvilket igen kan føre til farlige betjeningsforhold.
- Forsøg ikke at fjerne cylinderen mens apparatet er i drift.
- Gascylinderen skal frakobles apparatet efter brug og under opbevaring.
- Må ikke anvendes sammen med fjerngasforsyning.

- Samling og anvendelse**
- Må kun benyttes på jævn, fast overflade.
 - Flyt ikke apparatet under brug.
 - Sørg for at apparatet bruges borte fra antændelige materialer. Minimum sikkerhedsafstand er: Over apparatet 1,2 m. Bagved og i siderne 600 mm.
 - ADVARSEL:** Tilgængelig dele kan være meget varme, det anbefales at bruge beskyttelseshandsker. Hold børn borte fra apparatet.
 - Må kun benyttes udendørs!**
 - Tilbagetænding**
 - I tilfælde af tilbagetænding (hvor flammen brænder tilbage og antænder indeni brænderen eller venturihuset), sluk øjeblikkelig for gastilførslen ved først at slukke for styringsventilen på gascylindringen og derefter på apparatets ventil. Efter at flammen er slukket fjernes regulatoren og pakningens tilstand tjekkes, udskift pakningen hvis du er i tvivl. Tænd apparatet igen.
 - Hvis flammen bliver ved med at tilbagetænde, returneres produktet til din godkendte CADAC servicemontør.
 - Lækager**
 - Hvis der er en lækage på dit apparat (gaslugt), slukkes for cylinderventilen og den bringes straks ud i et velventileret, flammefrit hvor lækagen kan findes og stoppes. Hvis du vil tjekke dit apparat for lækager, skal det gøres udendørs. Forsøg ikke at finde en lækage ved hjælp ild, brug sæbevand.
 - Den korrekte fremgangsmåde er at smøre samlingerne med sæbevand. Hvis der dannes sig en eller flere bobler, er der en lækage. Sluk øjeblikkelig for gasforsyningen ved først at slukke for styringsventilen på gasbeholderen og derefter på apparatets ventil. Tjek at alle forbindelser sidder godt fast. Tjek igen med sæbevand.
 - Hvis lækagen fortsætter, returneres produktet til din CADAC-forhandler til inspektion/repairation.

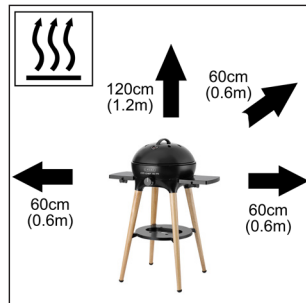

LISTE OVER DELE:

- Kupel
- Grillrist
- BBQ Plancha 40
- Paella Pan 40
- Pizzasten Pro 40
- Pot stand
- Trio Power Pak

Følgende overflader medleveres ikke man kan købes separat: BBQ Plancha 40 (C), Paella Pan 40 (D), Pizzasten Pro 40 (E), Trio Power Pak (G), Reversibel grillplade (H).



3. Betjening af apparatet

- Når dette apparat betjenes, skal det sikres at alle dele er i god betjeningsstand og at du har tjekket for lækager før apparatet tændes.
- Emnerne kan nemt placeres ovenpå hinanden.
- Når der anvendes reversibel grillplade (H) bør der anvendes en flammestøtter for at beskytte overfladen imod at blive udsat for høje temperaturer. Se nedenstående figur for reference.

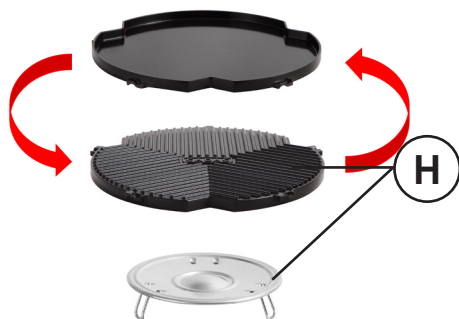

3.1 Muligheder for gasforsyning



TRIO POWER PAK
(Medfølger ikke)



DUAL POWER PAK
(Medfølger ikke)



GAS CYLINDER
(Medfølger ikke)

4. Påsætning og udskiftning af gascylinder

- Efter brug drejes styringsknappen til Off-positionen ("•" – drej hele vejen med uret) og gascylinderventilen lukkes.
- Sørg for at sætte gascylindren på og/eller udskifte den i et velventileret område, borte fra antændelseskilder såsom åbne flammer og borte fra andre mennesker.
- Undgå at ryge under udskiftning af cylindren.
- Når du skal udskifte en tom cylinder, skal du sørge for at gastilførslen er slukket ved cylinderventilen.
- Fjerne regulatoren fra den tomme cylinder.
- Undgå at sno slangen mens du forbinder regulatoren til den nye/udskiftningscylindren.
- Blæs eventuelt støv af cylinderåbningen for at undgå mulig blokering af dysen.
- Placér den fulde cylinder på den dertil indrettede plads og tilslut regulatorforbindelsen til cylindren.
- Sørg for at der er foretaget en komplet gasforsegling (tjek for gaslugt omkring forbindelsesleddene). Tjek ikke for lækage med en åben flamme. Brug kun varmt sæbevand, der smøres på led og forbindelser på apparatet. Enhver lækage vil vise sig som bobler rundt om lækageområdet. Hvis i tvivl, kontakt din nærmeste forhandler.

5. Rengøring

- Lad apparatet køle ned før du rengør det.
- Brug en fugtig klud, vredet op i sæbevand til rengøring af ydersiden og cylinderopbevaringsområdet.
- Grillpladen er belagt med en kraftig, keramisk nonstick-belægning, der har været anvendt med stor succes på noget af verdens bedste køkkengrej. Ikke desto mindre er det en god ide at passe og pleje det for at kunne få mange års sund, nem, non-stick-tilberedning.
- Selvom non-stick-belægningen er yderst holdbar, kan den nemt beskadiges ved brug af metalutensilier. Det anbefales derfor at der udelukkende anvendes plastik eller træutensilier til madlavningen.
- Lad altid grillpladen køle ned før den lægges i vand.
- Sørg for at der ikke kommer vand i brænderne eller vågeblusområdet. Tør apparatet helt tørt før brug.
- Brug ikke slibende rengøringsmidler, da de kan beskadige overfladerne.
- Rengør apparatet efter hver brug. Efter rengøring indsmøres overfladen igen i et tyndt lag olie.
- Brug ikke nogen form for højtryk damprensere eller vandstråle til rengøring af apparatet.
- Fjerne fedt fra fedtfadets rand.
- Note: Der kan anvendes ovenrens til genstridige smudspletter.

6. Vedligeholdelse

- Hvis du rengør og vedligeholder dit apparat regelmæssigt, vil det kunne holde længe og du vil nedsætte risikoen for problemer.
- **I tilfælde af spruttende flamme eller blokeret dyse:**
- Rengør brænderportene i tilfælde af overløb.
- CADAC anbefaler at rengøre eller udskifte dyser hver sjette (6) måned for at sikre fortsat, effektiv betjening af dit apparat.
- Dette kan gøres ved at fjerne dyserne med standardværktøj, blæse snavs bort fra dysen, alternativt kan du købe nye dyser hos din lokale CADAC-forhandler. Forsøg ikke at rengøre dyserne mekanisk.

Serviceintervaller og service:

- CADAC anbefaler at du får serviceret dit apparat hver tolvte (12) måned af autoriseret servicemontør for at sikre fortsat, effektiv betjening.
- Note: Alle tekniske arbejder på apparatet skal foretages af autoriseret servicemontør.
- Tjek din gasslange og forbindelser regelmæssigt for lækager og tegn på lækager og hver gang gascylindren fyldes op.
- Hvis apparatet fungerer unormalt efter opbevaring og alle tjek ikke har afsløret nogen problemer, kan venturiventilen være blokeret. Du kan se at venturiventilen er blokeret, hvis der kun er en lav, gullig flamme eller, i ekstreme tilfælde, slet ingen flamme. Under sådanne omstændigheder vil det være nødvendigt at fjerne brænderen og tjekke og fjerne eventuelt snavs, der kan have samlet sig i venturien.

7. Opbevaring

- Lad altid enheden afkøle før opbevaring.
- Sluk for cylinderventilen til apparatets gasforsyning, hvis gascylindren fjernes, frakobles cylindren.
- Opbevar cylindren i et velventileret område borte fra antændeligt materiale. Opbevaring af cylindere bør ske udendørs og absolut IKKE i en kælder.













8. Returnering af apparatet til reparation, service & garanti

- Apparatet må ikke modificeres, da det kan medføre at dets funktion bliver farlig. Enhver modifikation sætter CADACs garanti ud af kraft.
- Kontakt venligst din CADAC-forhandler for råd, inspektion eller reparationsinstruktioner, hvis du ikke kan reparere en fejl ved at følge disse instruktioner.
- Opbevar venligst alle beviser på dit køb samt installationscertifikat til garantiformål, såfremt du ikke kan forevise disse forfalder enhver garanti på dit apparat.
- Dette CADAC-apparat er forsynet med 5 års fabriksgaranti af CADAC.



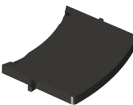

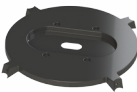

9. Reservedele & tilbehør

Anvend altid kun originale CADAC reservedele, da de er konstrueret til at give optimal ydelse.

Reservedele

Item	Reservedele No.	Item	Reservedele No.	Item	Reservedele No.
	5610-SP001		5610-SP002		5610-SP003
	5610-SP004		5610-SP006		5615-SP012
	5600-SP004		HM6-074 (Dyse 0.74 50mbar) HM6-079 (Dyse 0.79 37mbar) HM6-080 (Dyse 0.80 28/30mbar)		5615-SP006
	5615-SP009		5615-SP010		5615-SP011

Tilbehør

Item	Reservedele No.	Item	Reservedele No.	Item	Reservedele No.
	5610-300		98368		8600-210
	5610-100		8600-100		370-DK 346-10-QR

10. Garanti

CADAC (Pty) Ltd garanterer herved DEN OPRINDELIGE KØBER af dette CADAC gasapparat, at det er fri for fejl i materiale og fremstilling fra købsdato som følger:

Ventiler:	5 Years
Plastikdele:	No Warranty
Emaljedele:	5 Years
Brændere:	1 Year

Garantien gælder alene hvis apparatet er blevet samlet og betjent i henhold til de trykte instruktioner.

CADAC kan forlange rimelige beviser for apparatets købsdato. DU SKAL DERFOR ALTID OPBEVARE DIN KØBSKVITTERING ELLER FAKTURA.

Denne begrænsede garanti er begrænset til reparation eller udskiftning af dele, der viser sig at være defekte under normal brug og service og som, efter undersøgelse, indikerer, til CADACs tilfredshed, at de er defekte. Før returnering af dele skal du kontakte kundeservice i dit område via den information, der forefindes i din brugsanvisning. Såfremt CADAC bekræfter defekten og godkender dit krav, vil CADAC vælge at udskifte delene uden beregning. CADAC returnerer delene til køber, porto og fragt betalt.

Denne begrænsede garanti dækker ikke fejl eller betjeningsproblemer, der skyldes uheld, misbrug, forandringer, forkert samling, vandalisme, forkert installation eller forkert vedligeholdelse eller service, eller unkladelse af at foretage normal og regelmæssig vedligeholdelse, inklusive, men ikke begrænset til skader, forårsaget af insekter i brænderrør, som beskrevet i denne brugsanvisning. Forvitring eller skader på grund af strenge vejrforhold såsom hagl, orkaner, jordskælv, tornadoer, misfarvning på grund af udsættelse for kemikalier enten direkte eller i atmosfæren er ikke dækket af denne begrænsede garanti.

Der udtrykkes ikke andre garantier end her beskrevet og enhver antydte garanti for salgbarhed og/eller egnethed er begrænset i varighed til den dækningsperiode, der udtrykkeligt er anført i denne begrænsede garanti. Nogle regioner tillader ikke begrænsninger for hvor længe en antydte garanti varer, så denne begrænsning eventuelt ikke er gældende for dig.

CADAC er ikke ansvarlige for nogen form for specielle, indirekte eller følgeskader. Nogle regioner tillader ikke eksklusion eller begrænsning af uheld og følgeskader, hvorfor denne begrænsning eller eksklusion eventuelt ikke er gældende for dig.

CADAC godkender ikke nogen person eller noget firma til at overtage nogen form for forpligtelser eller garanti i forbindelse med salg, installation, brug, fjernelse, returnering eller udskiftning af udstyr og ingen sådanne repræsentationer er bindende for CADAC.

Denne garanti gælder kun for produkter, solgt i detailhandelen.

For at du kan nyde og sikre dig lang levetid for dit CADAC-apparat, bedes du følge rengørings- og vedligeholdelsesafsnittet i denne brugsanvisning, med særlig opmærksomhed på pleje af rustfrit stål.

ADVARSEL**NO**

Sørg for rikelig ventilasjon. Dette gassapparatet forbruker luft (oksygen). Bruk ikke apparatet på et uventilert sted for å unngå å utsette deg selv for fare. Dersom enda flere gassapparater og/eller beboere som bruker gass kommer i tillegg på stedet, må det skaffes til veie ytterligere ventilasjon.

VIKTIG

Les disse instruksjonene nøye slik at du kan gjøre deg kjent med apparatet før du kobler det til den tilhørende gassbeholderen. Oppbevar disse instruksjonene til senere bruk.

1. Generell informasjon

- Apparatet retter seg etter BS EN 498:2012, BS EN 484:2019 og SANS 1539:2017.
- Dette apparatet skal kun brukes med en godkjent slange og regulator.
- Gass tilføres enheten via en slange og en regulator (modell for lavt trykk) eller kobles direkte til en engangspatron (modell for høyt trykk). Slangen og regulatoren kan kobles til en gassylinder, en gasspatron, eller en CADAC Power Pak 1000 som er en enhet som har plass til to gasspatroner. (Følger ikke med apparatet.)
- Gassapparater krever ventilasjon for effektiv ytelse og for å sørge for sikkerhet for brukere og andre personer i umiddelbar nærhet da gassapparatet forbruker oksygen.
- Brukes kun med gassbeholdere som ikke overskrider 500mm i høyde (regulator er ikke inkludert) og 400mm i bredde.
- Dersom en benytter en gryte, er minste anbefalte grytestørrelse 150mm og største anbefalte grytestørrelse 300mm.
- Dette apparatet må holdes på god avstand fra brennbare materialer når det er i bruk.
- **Kun for utendørs bruk.**
- Advarsel: Tilgjengelige deler kan bli svært varme. Hold små barn unna.

PRODUCT No. 5615

Gjelder for bruk i følgende land	DK, FI, NO, NL, SE, AT, DE, SI	BE, ES, FR, IE, IT, PT, GB, CH	PL	AT, DE
Apparatkategorier	I3B/P (30)	I3+ (28-30/37)	I3B/P (37)	I3B/P (50)
Godkjente gasstyper og driftstrykk	Butan @ 28-30 mbar Propan @ 28-30 mbar Butan-/Propan-blandinger @ 28-30 mbar (S. Afrika - LPG @ 2,8kPa)	Butan @ 28-30 mbar Propan @ 37 mbar	Butan @ 37 mbar Propan @ 37 mbar Butan-/Propan-blandinger @ 37 mbar	Butan @ 50 mbar Propan @ 50 mbar Butan-/Propan-blandinger @ 50 mbar
Kalkulert forbruk	Butan - 196 gram/time	Butan - 196 gram/time	Butan - 196 gram/time	Butan - 196 gram/time
Brutto, kalkulert varmeinput	2.7 kW	2.7 kW	2.7 kW	2.7 kW
Munnstykke nummer	80		79	74
Gassforsyningskilder:				
a)	En påfyllbar gassbeholder under 11kg som følger gjeldende, lokale bestemmelser.			
b)	CA 445/CA 500 Cadac eller tilsvarende EN 417-tilpasset engangspatron.			

Country name abbreviations

AT=Austria	DK=Denmark	GB=UnitedKingdom	NO=Norway
BE=Belgium	ES=Spain	IE=Ireland	PL=Poland
CH=Switzerland	FI=Finland	IT=Italy	PT=Portugal
DE=Germany	FR=France	NL=Netherlands	SE=Sweden
SI=Slovenia			

2. SikkerhetsinformasjonSlange

- Slangen må kontrolleres for slitasje eller skade i forkant av hver gang den skal brukes og før tilkobling til gassbeholderen.
- Ikke bruk apparatet dersom det har en skadet eller slitt slange. Bytt ut slangen.
- Ikke bruk et apparat som lekker, er skadet eller ett som ikke fungerer skikkelig.
- Minimum slangelengde er 1m og det anbefales at maksimum slangelengde ikke bør overstige 1,5m.

Gassbeholder

- Sørg for at gassbeholderen tilsluttes eller byttet på et godt ventilert sted, helst utendørs, godt unna enhver form for antenningskilder som nakne flammer, tennere, elektriske ildsteder og med god avstand til andre personer.
- Hold gassbeholdere borte fra varme og flammer. Ikke sett dem på en ovn/komfyir eller annen varm overflate.
- Påfyllbare beholdere skal kun brukes i stående posisjon for å sikre ordentlig brennstoffuttak. Dersom dette ikke etterfølges, kan det medføre flytende utslipp fra gassbeholderen som kan resultere i en farlig driftssituasjon.
- Det må ikke gjøres forsøk på å fjerne beholderen mens enheten er i bruk.
- Gassbeholderen må frakobles fra apparatet etter bruk eller under lagring.
- Skal ikke benyttes med fjertliggende gasstilførsel.

Montering og bruk

- Brukes kun på et fast, jevnt underlag.
- Ikke flytt til apparatet når det er i bruk.
- Sørg for at apparatet brukes godt unna brannfarlige materialer. Trygge avstander er minimum: 1,2m over apparatet. Baksiden og sidene 600mm.
- **ADVARSEL:** Ettersom tilbehørsdelene kan bli svært varme, anbefales bruk av beskyttende hansker. Hold små barn borte fra stedet.

• **Kun til utendørs bruk!**Returild

- Dersom flammen går tilbake (når flammen brenner innover og antenner på innsiden av brenneren eller venturi-kassen), skal gasstilførselen straks stenges av ved at en først stenger kontrollventilen på gasbeholderen og deretter ventilen på apparatet. Etter at flammen er slukket, fjernes regulatoren og pakningens tilstand kontrolleres; bytt ut pakningen dersom du er i tvil. Tenn så apparatet på nytt.

- Skulle retur av flammen vedvare, returnerer du produktet til et godkjent CADAC reparasjonsfirma.

Lekkasje

- Dersom det er en lekkasje i apparatet ditt (gasslukt), lukker du beholderventilen og tar den straks med utendørs til et godt ventilt, flammefritt sted hvor lekkasjen kan lokaliseres og stoppes. Ønsker du å kontrollere apparatet ditt for lekkasjer, bør det gjøres utendørs. Ikke forsøk å lokalisere lekkasjer ved bruk av flamme; bruk såpevann.
- Den riktige fremgangsmåten er å smøre sammenføyningene inn med såpevann. Dersom det danner seg en boble eller bobler, så betyr det at det eksisterer en gasslekkasje. Steng straks av gasstilførselen ved å først lukke kontrollventilen på gasbeholderen og deretter ventilen på apparatet. Etterse at alle koblinger er skikkelig på plass. Kontroller så en gang til med såpevann.
- Dersom en gasslekkasje vedvarer, returnerer du produktet til din CADAC-forhandler for undersøkelse/repasasjon.

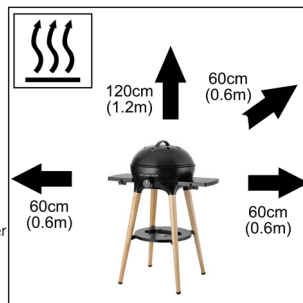
**DELELISTE:**

- Lokk
- BBQ-rist
- BBQ Plancha 40
- Paella Pan 40
- Pizzastein Pro 40
- Pot Stand
- Trio Power Pak

Følgende overflater er ikke inkludert og selges

separat: BBQ Plancha 40 (C), Paella Pan 40 (D), Pizzastein (E), Trio Power Pak (G), Vendbare grillplaten (H).

3. Bruk av apparatet

- Når apparatet skal tas i bruk bør du etterse at alle delene fungerer godt og at du har kontrollert om det finnes gasslekkasjer før du tenner apparatet.
- Deler kan enkelt plasseres oppå hverandre.
- Når du bruker den vendbare grillplaten (H) ber vi deg om å være oppmerksom på at en flammetermer bør brukes sammen med denne matlagingsoverflaten for å beskytte den mot å bli utsatt for altfor mye varme. Se figuren nedenfor for referanse.



3.1 Alternativer for gassforsyning



TRIO POWER PAK
(ikke inkludert)



DUAL POWER PAK
(ikke inkludert)



GAS CYLINDER
(ikke inkludert)

4. Montering og bytting av gassbeholder

- Etter bruk skrus kontrollknappen til av-posisjon ("•" – vri den med urviserne helt til den stopper) og steng gassbeholderventilen.
- Forsik deg om at gassbeholderen blir montert eller byttet på et godt ventilert sted, borte fra enhver type antenningskilder, som for eksempel nakne flammer og borte fra andre personer.
- Du må ikke røyke når du bytter beholder.
- Når du har behov for å bytte ut den tomme beholderen, så sørg for at gassen er stengt av ved beholderventilen.
- Fjern regulatoren fra den tomme beholderen.
- Unngå å vikle slangen når regulatoren kobles til ny eller til erstatningsbeholder.
- Blås bort eventuelt støv fra beholderåpningen for å forhindre at munnstykket blokkeres.
- Plasser den fulle beholderen på det stedet som er avsatt til den og fest regulatorforbindelsen til beholderen.
- Sørg for at en fullstendig gasstetning har funnet sted (kontroller om det finnes gasslukket rundt tilkoblingspunktet). Ikke forsøk å lokalisere lekkasjer ved bruk av naken flamme. Bruk kun varmt såpevann som påføres sammenføyningene og tilkoblingene på apparatet. Enhver lekkasje vil fremkomme som bobler rundt lekkasjeområdet. Dersom du er i tvil, kontakter du nærmeste forhandler.

5. Rengjøring

- La apparatet blir avkjølt før du rengjør det.
- Bruk en fuktig klut som er vridd opp i en oppløsning av såpevann for å rengjøre utsiden og lagringsstedet for beholderen.
- Grillplaten er dekket av et hardt, slitesterkt teflon-belegg som er blitt brukt med stor suksess på noen av de beste kokekarene i verden. Og ikke desto mindre, tar du vare på det kan det bidra til at du kan nyte ekstra år med helsebringende og enkel matlaging tilberedt ved hjelp av teflon.
- Selv om teflonbelegget er svært holdbart, kan det lett bli ødelagt ved bruk av kjøkkenredskaper av metall. Derfor anbefaler vi at det kun brukes redskaper av plast eller tre ved matlagingen.
- La grillplaten alltid avkjøles før den dypes i vann.
- Sørg for at ikke noe vann kommer til rundt brennerne eller området for tennere/antennen. Tørk av apparatet slik at det er helt tørt før det brukes.
- Ikke bruk skurende rengjøringsmidler da de kan skade overflaten.
- Rengjør apparatet etter bruk. Etter rengjøringen klargjøres overflaten igjen med en lett overstryking av olje.
- Ikke bruk utstyr med høytrykksdamp eller en vannstråle for å rengjøre apparatet.
- Fjern fett fra bunnen av fettpannen.
- Mrk: For gjenstridige flekker kan rensmiddel for ovn benyttes.

6. Vedlikehold

- Dersom du rengjør og vedlikeholder apparatet ditt jevnlig, vil det øke levetiden for apparatet og muligheter for problemer vil bli redusert.

Ved sprutende flamme eller blokkering i munnstykket:

- Rengjør brenneråpningene dersom noe har rent over.
- CADAC anbefaler at du rengjør eller bytter ut munnstykkene hver sjette (6) måned for å sikre at apparatet ditt fortsetter å fungere effektivt.
- Dette kan gjøres ved å fjerne munnstykket ved hjelp av standard verktøy og å blåse bort eventuell skit fra munnstykket, eller du kan alternativt kjøpe nye munnstykker i din lokale CADAC-butikk. Forsøk ikke å rengjøre munnstykket på mekanisk vis.

Serviceintervaller og service:

- CADAC anbefaler at service utføres på apparatet ditt hver tolvte (12) måned av et service-firma slik at effektiv og fortsatt drift kan sikres.
- Mrk: Ethvert teknisk arbeid på apparatet bør kun utføres av en faglært tekniker.
- Kontroller gass-slangen og tilkoblingene regelmessig for tegn på lekkasjer, også hver gang gassbeholderen påfylles.
- Skulle apparatet fungere på en avvikende måte etter lagring og alle typer kontroll ikke har kunnet isolere problemet, kan venturien være blokkert. En blokkert venturi vil vises som en svakere, gulaktig flamme eller ingen flamme i det hele tatt i ekstreme tilfeller. Under slike omstendigheter vil det være nødvendig å fjerne brenneren, kontrollere den og rense grundig ut eventuelle fremmedlegemer som kan ha samlet seg inne i venturien.

7. Oppbevaring

- Alltid la enheten avkjøle før lagring.
- Skru av beholderventilen som forsyner apparatet med gass, dersom du fjerner beholderen, da kobler du beholderen fra.
- Oppbevar beholderen på et godt ventilert område borte fra lettantennelig materiale. Lagring av beholdere bør fortrinnsvis skje utendørs og IKKE i en kjeller.











8. Retur av apparatet for reparasjon, service & garanti

- Gjør ingen endringer med apparatet. Dette kan føre til at apparatet blir utrygt å bruke. Enhver endring vil føre til at CADAC-garantien blir gjort ugyldig.
- Dersom du ikke kan få rettet opp mulige feil ved å følge disse instruksjonene, kan du kontakte din lokale CADAC-forhandler for råd, undersøkelse eller reparasjonsveiledning.
- Husk å beholde alle kvitteringer for kjøpet og monteringsbeviset for garantiformål; dersom disse ikke kan fremvises, er alle garantier å anse som ugyldige.
- Dette CADAC-apparatet har en garantitid fra CADAC på 5 år for fabrikkasjonsfeil.





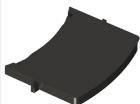

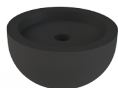

9. Reservedeler & tilbehør

Bruk alltid originale CADAC reservedeler ettersom de er konstruert for å gi optimal ytelse.

Reservedeler

Item	Reservedeler No.	Item	Reservedeler No.	Item	Reservedeler No.
	5610-SP001		5610-SP002		5610-SP003
	5610-SP004		5610-SP006		5615-SP012
	5600-SP004		HM6-074 (Jetfly 0.74 50mbar) HM6-079 (JJetfly 0.79 37mbar) HM6-080 (Jetfly 0.80 28/30mbar)		5615-SP006
	5615-SP009		5615-SP010		5615-SP011

Tilbehør

Item	Reservedeler No.	Item	Reservedeler No.	Item	Reservedeler No.
	5610-300		98368	  	8600-210
	5610-100		8600-100	 	370-EU 346-10-QR

10. Garanti

CADAC (Pty) Ltd garanterer herved overfor DEN OPPRINNELIGE KJØPEREN av dette CADAC gassapparatet, at det vil være uten defekter i materialer og håndverksmessig utførelse fra kjøpsdato som følger:

Ventiler:	5 år
Plastdeler:	Ingen garanti
Emaljerte deler:	5 år
Brennere:	1 år

Denne garantien vil kun ha gyldighet dersom enheten er montert og betjent i samsvar med de trykte instruksjonene.

CADAC kan kreve rimelige bevis for kjøpsdatoen fra deg. DERFOR BØR DU BEHOLDE KJØPSKVITTERINGEN ELLER FAKTURAEN.

Denne begrensede garantien er begrenset til reparasjon eller erstatning av deler som viser seg å være defekte i vanlig bruk og service og som ved undersøkelse må vise at de, etter CADACs overbevisning, er defekte. Før du returnerer deler, bør du kontakte kundeservice-representanten i din region ved å benytte kontaktinformasjonen som finnes i manualen. Dersom CADAC bekrefter defekten og godkjenner kravet, vil CADAC velge å erstatte slike deler uten kostnad. CADAC vil returnere deler til kjøperen med forhåndsbetalt frakt og porto.

Denne begrensede garantien dekker ikke noen uheldige utfall eller betjeningsvanskeligheter som skyldes uhell, misbruk, feil bruk, endringer, feil behandling, vandalisme, uriktig montering eller feilaktig vedlikehold eller service, eller unnlattelser i å utføre normalt og rutinemessig vedlikehold, inkludert, men ikke begrenset til skade forårsaket av insekter innenfor brennerørene, som beskrevet i denne produkthåndboken for eiere av produktet. Forringelse eller skade som skyldes strenge værforhold som hagl, orkaner, jordskjelv eller tornadoer, misfarging på grunn av eksponering for kjemikalier enten direkte eller i atmosfæren, er ikke dekket av denne begrensede garantien.

Det finnes ingen andre uttrykkelige garantier unntatt de som er fremsatt her og alle anvendelige underforståtte garantier om at gjenstanden er i samsvar med dets formål og egnethet er begrenset i varighet til dekningsperioden i denne særskilte, skriftlige, begrensede garantien. Noen regioner tillater ikke begrensninger i for hvor lenge en underforstått garanti varer, så denne begrensningen gjelder kanskje ikke for deg.

CADAC er ikke ansvarlig for noen som helst spesielle, indirekte skader eller følgeskader. Noen regioner tillater ikke unntak eller begrensninger i tilfeldige skader eller følgeskader; denne begrensningen eller unntaket gjelder kanskje ikke for deg.

CADAC har ikke godkjent at noen personer eller firma overtar for dem noen som helst forpliktelser eller ansvar i forbindelse med salget, monteringen, bruken, demontering, retur, eller utskifting av deres utstyr; og ingen slike representasjoner er bindende for CADAC.

Denne garantien gjelder kun for produkter som er solgt gjennom detaljisthandel.

For å kunne glede deg over og sikre en lang levetid for CADAC-produktet ditt, ber vi deg om å slå opp i rengjørings- og vedlikeholdsdelen av brukerveiledningen hvor vi ber deg å være spesielt oppmerksom på stell av rustfritt stål.

Fornite abbondante ventilazione. Questo dispositivo a gas consuma aria (ossigeno). Non usatelo in uno spazio non ventilato, per non mettere in pericolo la vostra vita. Qualora nell'ambiente vengano introdotti altri dispositivi a gas e/o occupanti che facciano uso di gas, deve essere fornita ulteriore ventilazione.

IMPORTANTE

Leggete attentamente queste istruzioni, allo scopo di familiarizzare col dispositivo prima di applicarlo a una bombola a gas. Conservate queste istruzioni come riferimento per il futuro.

1. Informazioni di carattere generale

- Il dispositivo rispetta gli standard BS EN 498:2012, BS EN 484:2019 e SANS 1539:2017.
- Questo dispositivo sarà utilizzato solo con un tubo e un erogatore approvati.
- Il gas viene fornito al set tramite un tubo e un erogatore (modello a bassa pressione) o si collega direttamente a una cartuccia monouso (modello ad alta pressione). Il tubo e l'erogatore possono collegarsi a una bombola del gas, a una cartuccia di gas, o ad un CADAC Power Pak 1000, che è un set che può contenere due cartucce di gas. (Non forniti con il dispositivo.)
- I dispositivi a gas richiedono ventilazione per un funzionamento efficiente e per garantire la sicurezza degli utenti e di altre persone che si trovino nelle immediate vicinanze, poiché consumano ossigeno.
- Da utilizzarsi solo con una bombola di gas che non superi 500mm di altezza (erogatore non compreso) e 400mm di larghezza.
- Quando usate una pentola, le dimensioni minime consigliate della stessa sono di 150mm, e le massime consigliate di 300mm.
- Questo dispositivo deve essere tenuto a distanza da materiali infiammabili, durante l'uso.
- **Da utilizzarsi solo all'aperto.**
- Avvertenza: I componenti accessibili possono essere molto caldi. Tenere lontani i bambini.

PRODUCT No. 5615

Paese di utilizzo	DK, FI, NO, NL, SE, AT, DE, SI	BE, ES, FR, IE, IT, PT, GB, CH	PL	AT, DE
Categorie di dispositivo	I3B/P (30)	I3+ (28-30/37)	I3B/P (37)	I3B/P (50)
Gas consentiti e pressione di funzionamento	Butano @ 28-30 mbar Propano @ 28-30 mbar Miscele di butano/propano @ 28-30 mbar (Sudafrica - GPL @ 2,8 kPa)	Butano @ 28-30 mbar Propano @ 37 mbar	Butano @ 37 mbar Propano @ 37 mbar Miscele di butano/propano @ 37 mbar	Butano @ 50 mbar Propano @ 50 mbar Miscele di butano/propano @ 50 mbar
Uso nominale	Butano - 196 grammi/ora	Butano - 196 grammi/ora	Butano - 196 grammi/ora	Butano - 196 grammi/ora
Portata termica nominale lorda	2.7 kW	2.7 kW	2.7 kW	2.7 kW
Numero ugello	80		79	74
Fonti di alimentazione di gas:				
a)	Una bombola di gas ricaricabile che non ecceda 11kg e in conformità con la normativa locale in vigore.			
b)	Cartuccia usa e getta CA 445/CA 500 Cadac o equivalente, in linea con gli standard EN417.			

Country name abbreviations

AT=Austria	DK=Denmark	GB=UnitedKingdom	NO=Norway
BE=Belgium	ES=Spain	IE=Ireland	PL=Poland
CH=Switzerland	FI=Finland	IT=Italy	PT=Portugal
DE=Germany	FR=France	NL=Netherlands	SE=Sweden
SI=Slovenia			

2. Informazioni sulla sicurezza

Tubo

- Il tubo deve essere controllato per verificare la presenza di punti usurati o danneggiati, prima di ogni utilizzo e prima di collegarlo alla bombola di gas.
- Non usate il dispositivo se ha un tubo danneggiato o logorato. Sostituite il tubo.
- Non usate un dispositivo che abbia delle perdite, sia danneggiato o non funzioni in modo appropriato.
- La lunghezza minima del tubo è di 1m, e si raccomanda che la sua lunghezza massima non superi 1,5m.

Bombola di gas

- Assicuratevi che la bombola di gas sia applicata o sostituita in un ambiente ben ventilato, preferibilmente all'aperto, lontano da qualunque fonte di accensione, come fiamme vive, spie di accensione e radiatori, e a distanza da altre persone.
- Tenete le bombole di gas lontane da fiamme e calore. Non mettetele sopra stufe o altre superfici calde.
- Le bombole ricaricabili devono utilizzarsi solo in posizione eretta, in modo da garantire un adeguato prelievo di gas. Il mancato rispetto di questa cautela può portare a una fuoriuscita di liquido dalla bombola di gas, tale da determinare condizioni di funzionamento pericolose.
- Non tentate di rimuovere la bombola mentre l'unità è in funzione.
- Dopo l'uso o nei periodi in cui non viene utilizzata, la bombola di gas deve essere scollegata dal dispositivo.
- Da non collegare a nessun'altra fonte di alimentazione di gas.

Assemblaggio e uso

- Utilizzare solo su una superficie solida e piana.
- Non spostare il dispositivo durante l'uso.
- Assicuratevi che il dispositivo sia utilizzato lontano da materiali infiammabili. Le distanze minime di sicurezza sono: Sopra il dispositivo, 1,2m. Dietro e sui lati, 600mm.
- **ATTENZIONE:** Le parti accessibili possono essere roventi, e si raccomanda l'uso di guanti protettivi. Tenete a distanza i bambini piccoli.
- **Usare solo all'aperto!**
- Ritorno di fiamma
- In caso di ritorno di fiamma (qualora la fiamma bruci all'indietro e si diffonda dentro il fornello o il tubo di Venturi), spegnete immediatamente l'alimentazione del gas chiudendo prima di tutto la valvola di controllo sulla bombola di gas, e quindi la valvola del dispositivo. Dopo lo spegnimento della fiamma, rimuovete l'erogatore e controllate le condizioni della chiusura; nel dubbio, sostituitedla. Riaccendete il dispositivo.
- Qualora la fiamma dovesse continuare a propagarsi all'indietro, riportate il prodotto al vostro agente autorizzato CADAC per la riparazione.
- Perdite
- Se nel vostro dispositivo c'è una perdita (odore di gas), chiudete la valvola della bombola e portatela immediatamente in un ambiente ben ventilato e senza fiamme, dove la perdita stessa possa essere individuata e fermata. Se desiderate verificare la presenza di perdite sul vostro dispositivo, fatelo all'aperto. Non cercate di individuare perdite usando una fiamma; utilizzate dell'acqua saponata.
- Il metodo corretto consiste nel cospargere i giunti con acqua saponata. Se vengono a formarsi una o più bolle, allora c'è una perdita di gas. Spegnete immediatamente l'alimentazione di gas, chiudendo prima di tutto la valvola di controllo sulla bombola di gas, e quindi la valvola del dispositivo. Controllate che tutti i collegamenti siano ben inseriti, quindi fate un'ulteriore verifica con acqua saponata.
- Se una perdita di gas persiste, riportate il prodotto al vostro fornitore CADAC per una verifica/riparazione.

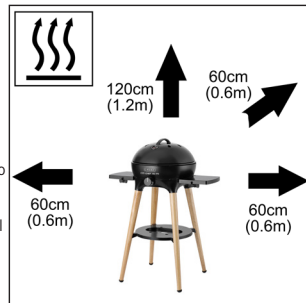
**LISTA DEI COMPONENTI:**

- Calotta
- Griglia barbecue
- BBQ Plancha 40
- Paella Pan 40
- Pietra per pizza Pro 40
- Pentola
- Trio Power Pak

Le seguenti superfici non sono comprese e sono vendute separatamente: BBQ Plancha (C), Paella Pan 40 (D), Pietra per pizza Pro 40 (E), Trio Power Pak (G), Piastra della griglia reversibile (H).

3. Funzionamento del dispositivo

- Quando mettete in funzione questo dispositivo, assicuratevi che tutte le parti siano in buono stato e di aver verificato la presenza di qualsiasi perdita di gas, prima di accendere il dispositivo stesso.
- I componenti possono semplicemente essere collocati uno sopra l'altro.
- Quando usate la piastra della griglia reversibile (H), notate che con questa superficie di cottura si dovrebbe utilizzare un riduttore di fiamma, in modo di proteggere la superficie dall'esposizione a calore eccessivo. V. la figura sottostante come riferimento.

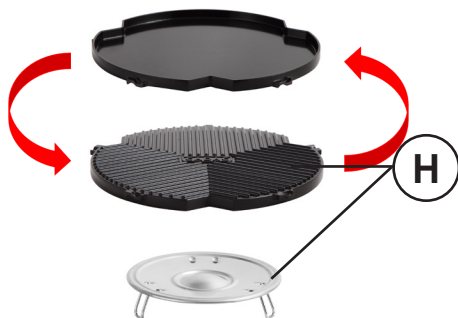

3.1 Opzioni di fornitura di gas



TRIO POWER PAK
(non incluso)



DUAL POWER PAK
(non incluso)



GAS CYLINDER
(non incluso)

4. Installazione e sostituzione della bombola di gas

- Dopo l'uso, girate il pomello di controllo nella posizione di "off" ("*" – giratelo completamente in senso orario) e chiudete la valvola della bombola di gas.
- Assicuratevi che la bombola di gas sia installata o sostituita in un ambiente ben ventilato, lontano da qualsiasi fonte di accensione, come fiamme nude, e a distanza da altre persone.
- Non fumate, mentre sostituite la bombola.
- Quando dovete sostituire la bombola vuota, assicuratevi che valvola della bombola di gas sia chiusa.
- Rimuovete l'erogatore dalla bombola vuota.
- Evitate di torcere il tubo, mentre collegate l'erogatore alla nuova bombola/alla bombola sostitutiva.
- Togliete qualunque traccia di polvere dall'apertura della bombola, per impedire la possibile ostruzione dell'ugello.
- Collocate la bombola piena nello spazio di sua pertinenza e attaccate alla bombola il collegamento con l'erogatore.
- Assicuratevi che sia stata realizzata una chiusura completa del gas (verificate se intorno al giunto di collegamento ci sia odore di gas). Non cercare perdite con una fiamma nuda. Usate solo dell'acqua calda saponata, applicata ai giunti e ai collegamenti del dispositivo. Qualunque perdita si manifesterà sotto forma di bolle intorno alla zona in cui si è presentata. Se siete in dubbio, contattate il grossista più vicino a voi.

5. Pulizia

- Lasciate che il dispositivo si raffreddi, prima di pulirlo.
- Per pulire l'esterno e la zona di conservazione della bombola, usate un panno umido strizzato in una soluzione di acqua e sapone.
- La piastra della griglia ha un robusto rivestimento durevole e antiadesivo, che è stato utilizzato con grande successo su alcuni dei migliori utensili da cucina al mondo. In ogni caso, prendervene cura potrà permettervi di beneficiare di anni in più di cucina sana, agevole e antiadesiva.
- Se è vero che l'opzione antiadesiva resiste molto nel tempo, può essere facilmente danneggiata dall'impiego di utensili di cottura metallici. Si raccomanda perciò di utilizzare solo utensili di plastica o di legno, quando cucinate.
- Lasciate sempre che la piastra della griglia si raffreddi, prima di immergerla nell'acqua.
- Assicuratevi che i fornelli o la zona della spia di accensione/luce non entrino a contatto con l'acqua. Strofinare e asciugare completamente il dispositivo, prima dell'uso.
- Non utilizzate detergenti abrasivi, poiché possono danneggiare le superfici.
- Pulite il dispositivo dopo ogni uso. Dopo la pulizia, ripristinate la superficie con una leggera strofinata di olio.
- Non utilizzate alcun dispositivo a vapore ad alta pressione o getti d'acqua, per pulire il dispositivo.
- Rimuovete il grasso dal fossato della casseruola raccogli-grasso.
- N.B.: Per le macchie resistenti può utilizzarsi un detergente da forno.

6. Manutenzione

- Se pulite e curate la manutenzione del vostro dispositivo con regolarità, la sua vita sarà più lunga e i possibili problemi diminuiranno.
- In caso di fiamma a spruzzo o di bloccaggio dell'ugello:**
- Pulite la apertura del fornello, se il getto è eccessivo.
 - CADAC raccomanda di pulire o sostituire gli ugelli ogni sei (6) mesi, onde garantire un funzionamento efficiente e continuativo del vostro dispositivo.
 - Ciò può effettuarsi rimuovendo l'ugello mediante strumenti standard e togliendo qualsiasi traccia di sporco dall'ugello stesso; in alternativa, potete acquistare dei nuovi ugelli dal vostro rivenditore CADAC locale. Non tentate di pulire l'ugello meccanicamente.

Cadenza temporale e manutenzione:

- CADAC raccomanda che la manutenzione del vostro dispositivo debba avvenire ogni dodici (12) mesi tramite un agente di servizio, per garantire un funzionamento continuativo ed efficiente.
- N.B.: Qualsiasi intervento tecnico sul dispositivo deve essere realizzato esclusivamente da un tecnico qualificato.
- Controllate con regolarità il vostro tubo del gas e i collegamenti per verificare che non vi siano tracce di perdite e ogni volta che la bombola di gas viene ricaricata.
- Qualora il dispositivo dovesse funzionare in modo anormale, dopo un periodo di non uso, e qualora tutti i controlli non abbiano portato a isolare il problema, il tubo di venturi può essere bloccato. Un tubo di venturi bloccato sarebbe indicato da una fiamma giallastra più debole o, in casi estremi, da un'assenza totale di fiamma. In queste circostanze, sarà necessario rimuovere il fornello, effettuare un controllo e rimuovere scrupolosamente qualsiasi materia estranea che possa essersi raccolta nel tubo di Venturi.

7. Conservazione

- Lasciate sempre raffreddare l'unità prima di riporla.
- Chiudete la valvola della bombola che fornisce gas al dispositivo, se rimuovete la bombola; quindi scollegate quest'ultima.
- Riponete la bombola in una zona ben ventilata, a distanza da materiale combustibile. La conservazione delle bombole dovrebbe preferibilmente avvenire all'aperto e NON deve aver luogo in un sotterraneo.













8. Restituzione del dispositivo per riparazioni, servizio e garanzia

- Non modificate il dispositivo. Questo può far sì che lo stesso diventi pericoloso. Qualunque modifica renderà nulla e priva di effetti la garanzia CADAC.
- Se non riuscite a rimediare a qualsiasi guasto seguendo queste istruzioni, contattate il vostro distributore CADAC locale per un consiglio, un controllo o istruzioni di riparazione.
- Conservate tutte la documentazione inerente ai pagamenti e il certificato di installazione, ai fini della garanzia; qualora non possiate esibirli, tutte le garanzie saranno considerate nulle.
- Questo dispositivo CADAC è garantito da CADAC per un periodo di 5 anni contro i difetti di fabbricazione.

9. Pezzi di ricambio e accessori

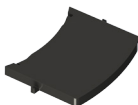
Usate sempre pezzi di ricambio originali CADAC, perché sono stati progettati per rendere una prestazione ottimale.

Pezzi di ricambio

Item	Pezzi di ricambio No.	Item	Pezzi di ricambio No.	Item	Pezzi di ricambio No.
	5610-SP001		5610-SP002		5610-SP003
	5610-SP004		5610-SP006		5615-SP012
	5600-SP004		HM6-074 (Jet 0.74 50mbar) HM6-079 (Jet 0.79 37mbar) HM6-080 (Jet 0.80 28/30mbar)		5615-SP006
	5615-SP009		5615-SP010		5615-SP011

Accessori

Item	Pezzi di ricambio No.	Item	Pezzi di ricambio No.	Item	Pezzi di ricambio No.
	5610-300		98368		8600-210
	5610-100		8600-100		370-EU
					346-10-QR

10. Garanzia

CADAC (Pty) Ltd garantisce qui all'ACQUIRENTE ORIGINALE di questo dispositivo a gas CADAC che sarà privo di difetti materiali e di manodopera a partire dalla data di acquisto, nei termini specificati di seguito:

Valvole:	5 anni
Parti in plastica:	Nessuna garanzia
Parti smaltate:	5 anni
Fornelli:	1 anno

La garanzia si applicherà solo se l'unità è assemblata e fatta funzionare in conformità alle istruzioni stampate.

CADAC può richiedere una ragionevole prova della vostra data di acquisto. DOVRETE PERCIÒ CONSERVARE IL VOSTRO SCONTRINO O LA VOSTRA FATTURA.

Questa Garanzia limitata varrà solo per la riparazione o la sostituzione di parti che risultino difettose in normali condizioni di uso e servizio, e che, esaminate, rivelino, con piena convinzione di CADAC, di essere difettose. Prima di restituire qualsiasi parte, contattate il rappresentante del servizio-clienti nella vostra regione usando le informazioni di contatto fornite con il manuale. Qualora CADAC confermi la presenza del difetto e approvi la richiesta, CADAC deciderà di sostituire tali parti senza addebitarvi le spese. CADAC restituirà le parti all'acquirente, con le spese di trasporto o di affrancatura prepagate.

Questa Garanzia limitata non copre alcun guasto o difficoltà di funzionamento dovuti a incidente, uso improprio o errato, alterazione, applicazione impropria, vandalismo, installazione o manutenzione ovvero servizio scorretti, o mancata effettuazione della manutenzione normale e di routine, compresi, solo a titolo di esempio, danni provocati da insetti all'interno dei tubi del fornello, come illustrato in questo manuale-utente.

I deterioramenti o danneggiamenti dovuti a dure condizioni climatiche, come in caso di grandine, uragani, terremoti o tornado, nonché lo scolorimento causato dall'esposizione a sostanze chimiche, sia a contatto diretto, sia presenti nell'atmosfera, non sono coperti da questa Garanzia limitata.

Non vi sono altre garanzie espresse, tranne quelle qui esposte, e qualunque garanzia implicita applicabile di commerciabilità e idoneità ha una durata limitata al periodo di copertura di questa espressa Garanzia limitata scritta. Alcune regioni non consentono limitazioni alla durata di una garanzia implicita, nel qual caso tale limitazione non può esservi applicata.

CADAC non è responsabile di alcun danno speciale, indiretto o consequenziale. Alcune regioni non consentono l'esclusione o la limitazione di danni incidentali o consequenziali, nel qual caso tale limitazione non può esservi applicata.

CADAC non autorizza alcuna persona o società a contrarre per essa alcun obbligo o responsabilità in relazione alla vendita, all'installazione, all'uso, alla rimozione, alla restituzione o alla sostituzione della sua attrezzatura; e nessuna dichiarazione di tal genere è vincolante per CADAC.

Questa Garanzia si applica solo a prodotti venduti al dettaglio.

Per poter beneficiare del vostro prodotto CADAC per lungo tempo, fate riferimento alla sezione del manuale-utente inerente alla pulizia e alla manutenzione, con particolare cura per l'acciaio inossidabile.

PRECAUCIÓN



Proporcione suficiente ventilación. Este aparato a gas consume aire (oxígeno). Para evitar poner en peligro su vida, no utilice este aparato en un espacio sin ventilación. Si se agregan en el espacio más aparatos a gas y/u ocupantes que utilicen gas, se debe proporcionar ventilación adicional.

IMPORTANTE

Lea estas instrucciones atentamente para familiarizarse con el aparato antes de conectarlo a un cilindro de gas. Conserve estas instrucciones para futura referencia.

1. General

- El aparato cumple con BS EN 498:2012, BS EN 484:2019 y SANS 1539:2017.
- Este aparato sólo debe usarse con una manguera y un regulador aprobado.
- El gas se suministra a la unidad a través de una manguera y un regulador (modelo de baja presión) o se conecta directamente a un cartucho desechable (modelo de alta presión). La manguera y el regulador se pueden conectar al cilindro de gas, un cartucho de gas o un CADAC Power Pak 1000 que es una unidad que lleva dos cartuchos de gas. (No se suministra con el aparato).
- Los aparatos a gas requieren de ventilación para un desempeño eficiente y para garantizar la seguridad de los usuarios y de otras personas que se encuentren cerca, dado que el aparato consume oxígeno.
- Sólo se debe utilizar con un cilindro de gas que no exceda los 500mm de altura (regulador no incluido) y 400mm de ancho.
- Al usar una olla, el tamaño mínimo recomendado de la olla es de 150mm y el tamaño máximo recomendado es de 300mm.
- Durante su uso, este aparato debe mantenerse alejado de materiales inflamables.
- **Usar sólo en exteriores.**
- Aviso: Las partes accesibles pueden estar muy calientes. No permita a los niños que se acerquen.

PRODUCT No. 5615

País de uso	DK, FI, NO, NL, SE, AT, DE, SI	BE, ES, FR, IE, IT, PT, GB, CH	PL	AT, DE
Categorías del aparato	I3B/P (30)	I3+ (28-30/37)	I3B/P (37)	I3B/P (50)
Gases permitidos y presión de funcionamiento	Butano en 28-30 mbares Propano en 28-30 mbares Mezclas de butano/propano en 28-30 mbares (Sudáfrica - LPG en 2,8kPa)	Butano en 28-30 mbares Propano en 37 mbares	Butano en 37 mbares Propano en 37 mbares Mezclas de butano/propano en 37 mbares	Butano en 50 mbares Propano en 50 mbares Mezclas de butano/propano en 50 mbares
Uso nominal	Butano - 196 gramos/hora	Butano - 196 gramos/hora	Butano - 196 gramos/hora	Butano - 196 gramos/hora
Entrada de calor nominal bruta	2.7 kW	2.7 kW	2.7 kW	2.7 kW
Número de la boquilla	80		79	74
Fuentes de suministro de gas:				
a)	Un recipiente de gas recargable que no exceda los 11 kg y que cumpla con la reglamentación local en vigencia.			
b)	Un cartucho desechable CA 445/CA 500 Cadac o uno equivalente que cumpla con EN 417.			

Country name abbreviations

AT=Austria	DK=Denmark	GB=UnitedKingdom	NO=Norway
BE=Belgium	ES=Spain	IE=Ireland	PL=Poland
CH=Switzerland	FI=Finland	IT=Italy	PT=Portugal
DE=Germany	FR=France	NL=Netherlands	SE=Sweden
SI=Slovenia			

2. Información de seguridad

Manguera

- La manguera debe verificarse para detectar desgaste o daños antes de su uso y antes de la conexión al recipiente de gas.
- No utilice el aparato si la manguera está dañada o desgastada. Reemplace la manguera.
- No use un aparato con pérdidas, daños o que no funcione correctamente.
- La longitud mínima de la manguera es de 1m y se recomienda que la longitud máxima no exceda los 1,5m.

Recipiente de gas

- Asegúrese de que el recipiente de gas esté conectado o se cambie en un área bien ventilada, preferentemente al aire libre, lejos de cualquier fuente de ignición como por ejemplo, llamas abiertas, pilotos, fuegos eléctricos y lejos de otras personas.
- Mantenga los recipientes de gas alejados del calor y las llamas. No lo coloque sobre una estufa o sobre ninguna otra superficie caliente.
- Los cilindros recargables deben usarse sólo en posición erguida para garantizar el consumo correcto de combustible. El no hacerlo puede causar una descarga de líquido del recipiente de gas, lo cual resulta en una condición de funcionamiento peligroso.
- No intente retirar el cilindro mientras la unidad está en funcionamiento.
- El cilindro de gas debe desconectarse del aparato después de su uso o cuando se guarde.
- No apto para usar con un suministro de gas remoto.

Ensamble y uso

- Utilice el aparato sólo sobre una superficie nivelada y firme.
- No mueva el aparato mientras lo esté utilizando.
- Asegúrese de que el aparato se utilice lejos de materiales inflamables. Las distancias seguras mínimas son: Por encima del aparato: 1,2m. En la parte posterior y los laterales: 600mm.
- **ADVERTENCIA:** las partes a las que se puede acceder pueden estar muy calientes, se recomienda utilizar guantes protectores. Mantenga alejados a los niños.
- **¡Usar en exteriores solamente!**
- Retroceso de la llama
- En el caso de retroceso de la llama (cuando la llama retrocede y se enciende dentro del quemador o de la cubierta de venturi), apague inmediatamente el suministro de gas cerrando primero la válvula de control que se encuentra en el cilindro de gas y luego la válvula del aparato. Después de que se haya extinguido la llama, retire el regulador y verifique la condición del sello del mismo; si tiene dudas, reemplace el sello. Vuelva a encender el aparato.
- Si se producen retrocesos de las llamas en forma persistente, devuelva el producto a su agente de reparación CADAC autorizado.

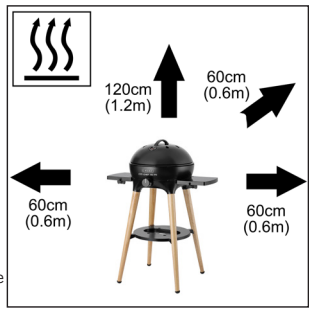

Pérdidas

- Si hay una pérdida en su aparato (huele a gas), cierre la válvula del cilindro y sáquelo inmediatamente a un lugar bien ventilado, donde no haya peligro de llamas y donde pueda detectarse y detenerse la pérdida. Si desea revisar el aparato para ver si hay pérdidas, hágalo al aire libre. No intente detectar pérdidas utilizando fuego, utilice agua jabonosa.
- La forma correcta es empapar las juntas con agua jabonosa. Si se forma una burbuja o varias burbujas, entonces hay una pérdida de gas. Primero, cierre inmediatamente el suministro de gas, cerrando primero la válvula de control que se encuentra en el recipiente de gas y luego la válvula del aparato. Revise que todas las conexiones estén correctamente ajustadas. Vuelva a revisar utilizando agua jabonosa.
- Si persiste la pérdida de gas, devuelva el producto a su distribuidor de CADAC para inspección/repelación.

LISTA DE PIEZAS:

- A. Cúpula
- B. Rejilla para barbacoa
- C. BBQ Plancha 40
- D. Paella Pan 40
- E. Piedra para pizza Pro 40
- F. Soporte de olla
- G. Trio Power Pak

Las siguientes superficies no están incluidas y se venden en forma separada: BBQ Plancha 40 (C), Paella Pan 40 (D), Piedra para pizza Pro 40 (E), Trio Power Pak (G), Placa de la parrilla reversible (H).

3. Cómo utilizar el aparato

- Al operar este aparato, por favor tenga cuidado de asegurarse que todas las piezas estén funcionando bien y asegúrese también de haber revisado para detectar cualquier pérdida de gas antes de encenderlo.
- Los elementos simplemente pueden apilarse uno encima de otro.
- Al usar la placa de la parrilla reversible (H), por favor tenga en cuenta que se debe usar el regulador de llama con esta superficie de cocción para proteger la superficie de estar demasiado expuesta al calor. Vea la imagen a continuación como referencia.

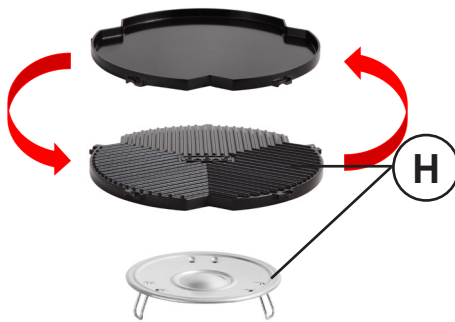

3.1 Opciones de suministro de gas



TRIO POWER PAK
(no incluido)



DUAL POWER PAK
(no incluido)



GAS CYLINDER
(no incluido)

4. Colocación y cambio del cilindro de gas

- Después usar, gire la perilla de control a la posición de apagado ("•" – gire completamente en el sentido de las agujas del reloj) y cierre la válvula del cilindro de gas.
- Asegúrese de que el cilindro de gas esté fijo o cámbielo a un área bien ventilada, lejos de cualquier fuente de ignición como por ejemplo, llamas abiertas, y lejos de otras personas.
- No fume mientras cambia el cilindro.
- Cuando deba cambiar un cilindro vacío, asegúrese de cerrar el gas en la válvula del cilindro.
- Retire el regulador del cilindro vacío.
- Evite retorcer la manguera mientras conecta el regulador al cilindro nuevo o de reemplazo.
- Sopla cualquier partícula de polvo que haya en el orificio, para evitar un posible bloqueo de la boquilla.
- Coloque el cilindro lleno en su lugar designado y fije la conexión del regulador al cilindro.
- Asegúrese de realizar un sello completo de gas (verifique para descartar cualquier olor alrededor de la junta de conexión). Para detectar pérdidas, no revise con una llama abierta. Sólo use agua tibia y jabonosa, aplicada en las juntas y en las conexiones del aparato. Cualquier pérdida mostrará burbujas alrededor del área. Si tiene dudas, contacte a su proveedor más cercano.

5. Limpieza

- Deje que el aparato se enfríe antes de limpiarlo.
- Utilice un paño humedecido y escurrido en una solución de agua jabonosa para limpiar la parte externa y el área donde se guarda el cilindro.
- La placa de la parrilla está revestida con un recubrimiento sólido, antiadherente y duradero que se usa con gran éxito en algunas de los mejores utensilios de cocina del mundo. No obstante, cuidarlo puede ayudar a disfrutar de años extra de cocina antiadherente, sencilla y sana.
- Aunque la cubierta antiadherente es muy duradera, puede dañarse fácilmente con el uso de utensilios de cocina metálicos. Por consiguiente, se recomienda que sólo se usen utensilios de plástico o madera al cocinar.
- Siempre permita que la placa de la parrilla se enfríe antes de sumergirla en agua.
- Asegúrese de que no entre agua en los quemadores ni en el área del encendido/ piloto. Seque bien el aparato antes de usarlo.
- No use limpiadores abrasivos dado que pueden dañar las superficies.
- Limpie el aparato después de cada uso. Después de la limpieza, reacondicione la superficie con una leve pasada de aceite.
- No use ningún equipo de vapor a alta presión ni chorros de agua para limpiar el aparato.
- Retire la grasa del foso de la bandeja para grasa.
- Nota: Para las manchas resistentes, puede usar el limpiador para horno.

6. Mantenimiento

- Si limpia y realiza el mantenimiento de su aparato en forma regular, la vida útil del mismo se extenderá y disminuirá la posibilidad de que surjan problemas.

En caso de proyección de la llama o de bloqueo de la boquilla:

- Limpie los puertos de su quemador en caso de un derrame.
- CADAC recomienda limpiar o reemplazar las boquillas cada seis (6) meses para garantizar un funcionamiento eficiente y continuo de su aparato.
- Esto puede llevarse a cabo retirando la boquilla mediante el uso de herramientas estándares y soplando cualquier suciedad que haya en la boquilla, alternativamente puede comprar boquillas nuevas en su tienda local de CADAC. No intente limpiar la boquilla mecánicamente.

Intervalos de servicio y realización de mantenimiento:

- CADAC recomienda realizar el mantenimiento de su aparato cada doce (12) meses mediante un agente de servicio, para garantizar un funcionamiento eficiente y continuo.
- Nota: Cualquier tarea técnica en el aparato sólo debe ser realizada por un técnico calificado.
- Revise regularmente su manguera y conexiones de gas para detectar cualquier signo de pérdida y cada vez que recargue el cilindro de gas.
- En caso de que el aparato no funcione normalmente después de haberlo guardado y todas las inspecciones hayan fallado en aislar el problema, los venturí pueden estar bloqueados. Un venturí bloqueado se indicaría mediante una llama amarilla más débil o ausencia de llama en los casos extremos. Bajo estas circunstancias, será necesario retirar el quemador e inspeccionar y limpiar bien cualquier materia extraña que pudiera haberse juntado en el venturí.

7. Almacenamiento

- Siempre permita que la unidad se enfríe antes de guardarla.
- Cierre la válvula del cilindro que suministra el gas al aparato, si retira el cilindro, y luego desconéctelo.
- Guarde el cilindro en un área bien ventilada, lejos de material combustible. El almacenamiento de los cilindros debe realizarse preferentemente al aire libre y NUNCA en un sótano.













8. Devolución del aparato para reparación, mantenimiento y garantía

- No modifique el aparato. Esto puede causar que el aparato no sea seguro. Cualquier modificación hará que la garantía de CADAC se anule.
- Si no puede rectificar cualquier falla siguiendo estas instrucciones, comuníquese con su distribuidor local de CADAC para recibir asesoramiento, inspección o instrucciones de reparación.
- Por favor, conserve todos los comprobantes de pago y el certificado de instalación a los efectos de la garantía; si no puede proporcionarlos, se anulará la garantía.
- Este aparato CADAC cuenta con garantía de CADAC durante un período de 5 años por cualquier defecto de fábrica.







9. Repuestos y accesorios

Use siempre repuestos genuinos de CADAC dado que fueron diseñados para brindar un desempeño óptimo.

Repuestos

Item	Repuestos No.	Item	Repuestos No.	Item	Repuestos No.
	5610-SP001		5610-SP002		5610-SP003
	5610-SP004		5610-SP006		5615-SP012
	5600-SP004		HM6-074 (Chorro 0.74 50mbar) HM6-079 (Chorro 0.79 37mbar) HM6-080 (Chorro 0.80 28/30mbar)		5615-SP006
	5615-SP009		5615-SP010		5615-SP011

Accesorios

Item	Repuestos No.	Item	Repuestos No.	Item	Repuestos No.
	5610-300		98368		8600-210
	5610-100		8600-100		370-EU 346-10-QR

10. Garantía

CADAC (Pty) Ltd le garantiza al COMPRADOR ORIGINAL de este aparato a gas CADAC, que el mismo no tiene defectos en el material ni en la mano de obra, a partir de la fecha de compra, de la siguiente manera:

Válvulas:	5 Years
Piezas plásticas:	No Warranty
Piezas esmaltadas:	5 Years
Quemadores:	1 Year

La garantía sólo se aplicará si la unidad está armada y se utiliza de conformidad con las instrucciones impresas.

Es posible que CADAC le exija una prueba razonable de la fecha de compra. POR CONSIGUIENTE, USTED DEBE CONSERVAR EL COMPROBANTE DE VENTA O LA FACTURA.

Esta garantía limitada se limitará a la reparación o el reemplazo de piezas que se compruebe que están defectuosas bajo uso y servicio normal y que al examinarlas se compruebe, para satisfacción de CADAC, que están defectuosas. Antes de devolver cualquier pieza, comuníquese con un representante de atención al cliente en su región, utilizando la información de contacto que se proporciona en su manual. Si CADAC confirma el defecto y aprueba el reclamo, elegirá reemplazar tales piezas sin cobrar. CADAC le devolverá las piezas al comprador, mediante flete o por franqueo postal pagado.

Esta garantía limitada no cubre ninguna falla ni dificultad de funcionamiento debido a accidentes, abusos, mal uso, alteraciones, uso indebido, vandalismo, instalación o mantenimiento incorrecto o servicio incorrecto o la falta de realización del mantenimiento normal y de rutina, incluyendo aunque no limitándose solamente a daños causados por insectos dentro de los tubos de los quemadores, de acuerdo con lo explicado en el manual del usuario.

El deterioro o daño debido a condiciones climáticas extremas, tales como granizo, huracanes, terremotos o tornados, la decoloración provocada por la exposición a productos químicos, ya sea en forma directa o en la atmósfera, no están cubiertos por esta garantía limitada.

No existe otra garantía expresa excepto la estipulada en este documento y cualquier garantía implícita que se aplique en lo que respecta a la comerciabilidad y el buen estado, se limitan en duración al período de cobertura de esta garantía limitada expresa por escrito. Algunas regiones no permiten la limitación en lo que respecta al tiempo de duración de la garantía implícita, por eso es posible que esta limitación no se aplique a usted.

CADAC no es responsable por ningún daño especial, indirecto o resultante como consecuencia. Algunas regiones no permiten la exclusión ni la limitación de los daños incidentales o resultantes como consecuencia. Por ese motivo es posible que esta limitación o exclusión no se aplique a usted.

CADAC no autoriza a ninguna persona ni empresa a asumir por sí misma cualquier obligación o responsabilidad en relación con la venta, instalación, utilización, extracción, devolución o reemplazo de su equipo y cualquiera de dichas representaciones no es vinculante para CADAC.

Esta garantía sólo se aplica a los productos vendidos al por menor.

Para disfrutar y garantizar la longevidad de su producto CADAC, por favor consulte la sección de limpieza y mantenimiento de este manual del usuario, prestando especial atención al cuidado del acero inoxidable.

Należy zapewni dostateczn wentylacj . To urz adzenie na gaz zużywa powietrze (tlen). Nie należy korzysta z tego urz adzenia w miejscach pozbawionych wentylacji, gdyż mogłoby to stanowi zagrozenie dla zycia. Jeżeli w pomieszczeniu znajduje si wi ciej urz adze i/lub os b korzystaj cych z gazu, w owczas należy zapewni dodatkow wentylacj .

WAŻNE

Prosz uważnie przeczyta niniejsze instrukcje, aby zapozna si z urz adzeniem przed podl aczeniem go do butli gazowej. Zachowaj te instrukcje do późniejszego wykorzystania.

1. Informacje ogólne

- Urz adzenie jest zgodne z normami BS EN 498:2012, BS EN 484:2019 oraz SANS 1539:2017.
- Urz adzenie może by używane tylko z zatwierdzonym w eżem i regulatorem.
- Gaz jest dostarczany do urz adzenia za pomoc w eża i regulatora (model na niskie ci snienie) lub poprzez bezpo rednie podl aczenie do jednorazowego kartusza (model na wysokie ci snienie). W aż i regulator mog by podl aczane do cylindra z gazem, kartusza lub do urz adzenia CADAC Power Pak zasilanego dwoma kartuszami. (Nie dostarczane w zestawie z urz adzeniem.)
- Urz adzenia na gaz wymagaj wentylacji dla wydajnej pracy oraz bezpiecze stwa użytkownik i innych os b znajduj cych si w bezpo rednim s siedztwie, ponieważ urz adzenia na gaz zużywaj tlen.
- Należy stosowa wyl acznie wraz z butl gazow o maksymalnej wysoko ci 500 mm (w zestawie nie ma regulatora) i maksymalnej szeroko ci 400 mm.
- Zaleca si , aby używa misy o rozmiarze od 150 mm do 300 mm.
- Urz adzenie podczas pracy nie może znajdowa si w pobliżu materiałów łatwopalnych.
- **Wyl acznie do użyciu na zewn trz!**
- **Ostrzeżenie:** Elementy urz adzenia mog nagrzewa si do wysokich temperatur. Urz adzenie powinno znajdowa si w miejscu niedost pnym dla dzieci.

PRODUCT No. 5615

Kraj użytowania	DK, FI, NO, NL, SE, AT, DE, SI	BE, ES, FR, IE, IT, PT, GB, CH	PL	AT, DE
Kategorie urz adze 	I3B/P (30)	I3+ (28-30/37)	I3B/P (37)	I3B/P (50)
Dopuszczalne gazy i ci snienie robocze	Butan @ 28-30 mbar Propan @ 28-30 mbar Mieszaniny butan/propan @ 28-30 mbar (Rep. Południowej Afryki – LPG @ 2,8 kPa)	Butan @ 28-30 mbar Propan @ 37 mbar	Butan @ 37 mbar Propan @ 37 mbar Mieszaniny butan/propan @ 37 mbar	Butan @ 50 mbar Propan @ 50 mbar Mieszaniny butan/propan @ 50 mbar
Zużycie nominalne	Butan - 196 gram/ godzin	Butan - 196 gram/ godzin	Butan - 196 gram/ godzin	Butan - 196 gram/ godzin
Nominalny dopływ ciepła brutto	2.7 kW	2.7 kW	2.7 kW	2.7 kW
Nr dyszy	80		79	74
Źródła dostawy gazu:				
a)	Wielokrotnie napełniany zbiornik na gaz nieprzekraczaj cych 11 kg, zgodny z lokalnie obow iaduj cymi przepisami			
b)	Cadac CA 445 / CA 500 lub równoważny jednorazowy kartusz zgodny z norm EN417			

Country name abbreviations

AT=Austria	DK=Denmark	GB=UnitedKingdom	NO=Norway
BE=Belgium	ES=Spain	IE=Ireland	PL=Poland
CH=Switzerland	FI=Finland	IT=Italy	PT=Portugal
DE=Germany	FR=France	NL=Netherlands	SE=Sweden
SI=Slovenia			

2. Informacje dotyczące bezpiecze stwa

- W aż
- W aż należy sprawdzi pod kątem zużycia lub uszkodzenia przed każdym jego użyciem, a takż przed podl aczeniem do zbiornika na gaz.
- Nie należy używa urz adzenia, jeżeli w aż jest uszkodzony lub zużyty. Wymieni w aż.
- Nie należy używa urz adzenia, które ma nieszczelno ci, jest uszkodzone lub pracuje nieprawidłowo.
- Minimalna długo w eża to 1 m i równocześnie zaleca si , aby maksymalna długo w eża nie przekraczała 1,5 m.
- Zbiornik na gaz
- Dopilnuj , aby montaż lub wymiana zbiornika na gaz odbywały si w dobrze wentylowanym miejscu, najlepiej na świeżym powietrzu, z dala od wszelkich źródeł zapłonu, takich jak odkryty płomie i piecyki elektryczne, a takż z dala od innych ludzi.
- Przechowywa zbiornik na gaz z dala od źródeł ciepła i ognia. Nie umieszczaj go na palenisku ani innej gor czej powierzchni.
- Wielokrotnie napełniane butle należy używa tylko w pozycji pionowej, tak aby zapewni prawidłowe uwalnianie paliwa.
- Niestosowanie si do tego może spowodowa niebezpieczny wypływ cieczy ze zbiornika na gaz.
- Nie usuwaj butli w czasie pracy urz adzenia.

- Butla gazowa musi być odłączona od urządzenia po użyciu oraz w czasie przechowywania.
- Brak możliwości pracy wraz ze zdalnym zasilaniem gazem.
- Montaż i użytkowanie
- Stosować wyłącznie na równej powierzchni.
- Podczas korzystania z urządzenia nie należy go przesuwac ani przenosić.
- Upewnij się, że urządzenie jest używane z dala od materiałów palnych. Minimalne bezpieczne odległości to: nad urządzeniem 1,2 m, z tyłu i po bokach: 600 mm.
- **UWAGA:** Łatwo dostępne części mogą być bardzo gorące, dlatego zaleca się stosowanie rękawic ochronnych. Należy dopilnować, aby małe dzieci nie zbliżyły się do urządzenia.

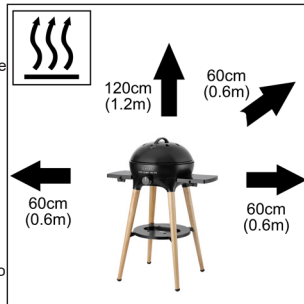

- **Wyłącznie do użytku na zewnątrz!**
- Płomień wsteczny
- W przypadku płomienia wstecznego (skierowanego do tyłu w kierunku wnętrza palnika lub osłony Venturiego) należy w pierwszej kolejności natychmiast wyłączyć dopływ gazu, zamykając zawór sterujący na butli gazowej, a następnie zawór urządzenia. Po zgaszeniu płomienia należy usunąć regulator oraz sprawdzić stan uszczelki. W razie wątpliwości wymienić uszczelkę. Ponownie uruchomić urządzenie.
- Jeśli płomień wsteczny utrzymuje się, oddaj produkt do autoryzowanego punktu naprawczego CADAC.
- Nieszczelności
- Jeśli w urządzeniu wystąpi nieszczelność (zapach gazu), należy wyłączyć zawór butli i natychmiast przenieść urządzenie w dobrze wentylowane miejsce z dala od płomienia, a następnie znaleźć nieszczelność i ją naprawić. Wszelkie kontrole urządzenia pod kątem nieszczelności wykonuj na zewnątrz. Nie próbuj szukać nieszczelności przy użyciu płomienia. Wykorzystaj do tego celu wodę z mydłem.
- Należy smarować łączenia wodą z mydłem. Pojawienie się bąbelków lub pęcherzyków wskazuje na wyciek gazu. Należy wówczas w pierwszej kolejności natychmiast wyłączyć dopływ gazu poprzez zamknięcie zaworu na zbiorniku na gaz, a następnie zaworu urządzenia. Upewnij się, że wszystkie połączenia są prawidłowo zamocowane. Sprawdź ponownie przy użyciu wody z mydłem.
- Jeśli wyciek gazu utrzymuje się, należy oddać produkt do sprzedawcy CADAC, celem przeprowadzenia inspekcji/naprawy.

WYKAZ CZĘŚCI:

- A. Pokrywa
- B. Ruszt grilla
- C. BBQ Płancka 40
- D. Paella Pan 40
- E. Błat do wypieku pizzy Pro 40
- F. Stoisko garnka
- G. Trio Power Pak

Następujące powierzchnie nie są zawarte w zestawie i są sprzedawane osobno: BBQ Płancka 40 (C), Paella Pan 40 (D), Błat do wypieku pizzy Pro 40 (E), Trio Power Pak (G), Dwustronnej płyty grilla (H).

3. Eksploatacja urządzenia.

- Przed każdorazowym uruchomieniem urządzenia konieczne należy upewnić się, czy wszystkie części działają prawidłowo oraz że nie ma wycieków gazu.
- Poszczególne elementy można poukładać jeden na drugim.
- Korzystając z dwustronnej płyty grilla (H), należy pamiętać, że płytka na palnik powinna być stosowana wraz z tą właśnie powierzchnią do gotowania w celu ochrony powierzchni przed nadmiernym ciepłem. Szczegóły pokazane są na poniższym rysunku.

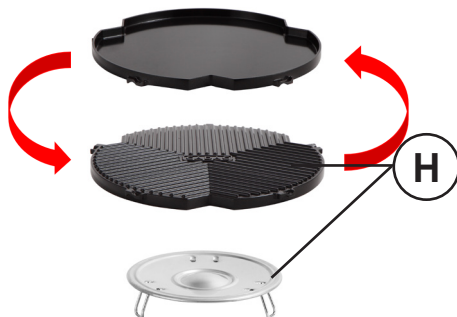

3.1 Opcje dostaw gazu



TRIO POWER PAK
(nieodłączony do żadnego modelu)



DUAL POWER PAK
(nieodłączony do żadnego modelu)



GAS CYLINDER
(nieodłączony do żadnego modelu)

4. Mocowanie i doładowywanie butli gazowej

- Po użyciu przekręć pokrętkę regulacyjną do pozycji "off" (wyłączona) ("-" - przekręć do końca w kierunku zgodnym z ruchem wskazówek zegara), a następnie zamknij zawór butli gazowej.
- Upewnij się, że montaż lub wymiana butli gazowej odbywają się w dobrze wentylowanym miejscu z dala od wszelkich źródeł zapłonu, takich jak odkryty płomień, a także z dala od innych osób.
- Nie pal podczas wymiany butli.
- W razie konieczności wymiany pustej butli upewnij się, że zawór dopływu gazu na butli został zamknięty.
- Usuń regulator z pustej butli.
- Staraj się nie wykręcać węża podczas podłączania regulatora do nowej butli.
- Wydmuchaj ewentualny kurz z otworu butli, aby zapobiec powstaniu ewentualnego zatoru w dyszy.
- Umieść pełną butlę w miejscu do tego przeznaczonym i podłącz złącze regulatora do butli.
- Upewnij się, że występują żadne nieszczelności przy uszczelnce (sprawdź pod kątem zapachu gazu wokół złączki). W poszukiwaniu wycieków nie stosuj otwartego płomienia. Stosuj tylko ciepłą wodę z mydłem, mocząc nią przeguby i połączenia w urządzeniu. Wszelkie ewentualne wycieki będą objawiać się w postaci bąbelków pojawiających się wokół nieszczelności. W razie wątpliwości należy skontaktować się z najbliższym sprzedawcą.

5. Czyszczenie

- Urządzenie powinno ostygnąć przed przystąpieniem do czyszczenia go.
- Do wyczyszczenia zewnętrznej części oraz miejsca składowania butli należy użyć wilgotnej ściereczki, nasączonej w roztworze wody z mydłem i wyciśniętej.
- Płyta grilla jest pokryta twardą, trwałą powłoką nieprzywierającą, która jest z powodzeniem stosowana w niektórych spośród najlepszych naczyń kuchennych na świecie. Niemniej jednak dbałość o nią może przedłużyć okres jej funkcjonalności i pozwolić dłużej gotować zdrowo i łatwo na nieprzywierającej powierzchni.
- Powłoka nieprzywierająca jest bardzo trwała, jednak może łatwo ulec uszkodzeniu w przypadku użycia metalowych naczyń kuchennych. W związku z tym zaleca się korzystanie podczas gotowania wyłącznie z plastikowych lub drewnianych naczyń.
- Płyta grilla powinna zawsze ostygnąć przed zanurzeniem jej w wodzie.
- Upewnij się, że woda nie przedostaje się na palniki ani obszar otworu/prądu pilotowego. Starannie wytrzyj całe urządzenie przed przystąpieniem do jego użytkowania.
- Nie stosuj szorujących środków czyszczących, gdyż mogą uszkodzić powierzchnie.
- Po każdym użyciu urządzenia wyczyść je. Po oczyszczeniu polej powierzchnię małą ilością oleju.
- Do czyszczenia urządzenia nie stosuj żadnych urządzeń na parę pod wysokim ciśnieniem ani strumienia wody.
- Zbierz tłuszcz zgromadzony w szczelinie miski na tłuszcz.
- Uwaga: w przypadku trudnych do usunięcia przebarwień można użyć środka do czyszczenia piekarników.

6. Konserwacja

- Regularne czyszczenie i konserwacja urządzenia wydłużą jego cykl życia oraz zmniejszą prawdopodobieństwo wystąpienia problemów.

W przypadku rozprysków płomienia lub blokady dyszy:

- Wyczyść otwory palnika w razie nadmiernego rozprysku/rozlania.
- CADAC zaleca, aby przeczyszczyć lub wymienić dyszę co 6 (sześć) miesięcy w celu zapewnienia nieprzerwanego, wydajnego działania urządzenia.
- Można to zrobić, usuwając dyszę przy pomocy standardowych narzędzi i wydmuchując z niej wszelki brud. Można również zakupić nowe dysze w najbliższym sklepie CADAC. Nie próbuj czyścić dyszy w sposób mechaniczny.

Okresy serwisowe i serwisowanie:

- CADAC zaleca, aby urządzenie było serwisowane co 12 (dwanaście) miesięcy przez serwisanta w celu zapewnienia nieprzerwanego, wydajnego działania urządzenia.
- Uwaga: Wszelkie czynności techniczne odnoszące się do urządzenia powinien wykonywać wyłącznie wykwalifikowany technik.
- Regularnie sprawdzaj przewód doprowadzający gaz i połączenia pod kątem oznak wycieków. Czynność tę wykonuj również przy każdym napełnianiu butli gazowej.
- Jeśli po okresie przechowywania urządzenie działa nieprawidłowo, a kontrole nie wyjaśniły przyczyny problemu, wówczas mogło dojść do zablokowania zwężki Venturiego. Zablokowana zwężka Venturiego sygnalizowana jest przez słabszy, żółtawy płomień lub w skrajnych przypadkach brak płomienia. W takiej sytuacji konieczne zdemontuj palnik i starannie usuń wszystkie ciała obce zgromadzone w zwężce Venturiego.

7. Składowanie

- Przed przechowywaniem zawsze pozwól urządzeniu ostygnąć.
- Jeżeli zdejmujesz butlę gazową, wówczas najpierw wyłącz zawór butli, odcinając dopływ gazu do urządzenia, a następnie odłącz butlę.
- Przechowuj butlę w miejscu dobrze wentylowanym, znajdującym się z dala od materiałów palnych. Butle najlepiej przechowywać na zewnątrz budynku. NIEDOPUSZCZALNE jest przechowywanie ich w piwnicy.













8. Oddanie urządzenia do naprawy lub serwisowania oraz gwarancja

- Nie należy modyfikować urządzenia. Zmodyfikowane urządzenie mogłoby stać się niebezpieczne. Każda modyfikacja sprawi, że gwarancja CADAC straci ważność.
- Jeżeli nie jesteś w stanie usunąć usterki, postępując zgodnie z niniejszymi instrukcjami, skontaktuj się z lokalnym dystrybutorem CADAC, aby uzyskać poradę lub instrukcje dotyczące czynności kontrolnych bądź naprawy.
- Prosimy zatrzymać wszystkie potwierdzenia dokonanych platności oraz świadectwo montażu na potrzeby gwarancji. W przypadku braku tych dokumentów gwarancja będzie uważana za nieważną.
- CADAC udziela gwarancji, która obejmuje usterki fabryczne w urządzeniu CADAC przez okres 5 lat.



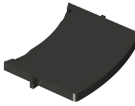





9. Części zamienne i elementy wyposażenia

Zawsze należy stosować oryginalne części zamienne CADAC, gdyż zostały one zaprojektowane tak, aby zapewniać optymalną wydajność.

Części zamienne

Item	Części zamienne No.	Item	Części zamienne No.	Item	Części zamienne No.
	5610-SP001		5610-SP002		5610-SP003
	5610-SP004		5610-SP006		5615-SP012
	5600-SP004		HM6-074 (Strumień 0.74 50mbar) HM6-079 (Strumień 0.79 37mbar) HM6-080 (Strumień 0.80 28/30mbar)		5615-SP006
	5615-SP009		5615-SP010		5615-SP011

Elementy wyposażenia

Item	Części zamienne No.	Item	Części zamienne No.	Item	Części zamienne No.
	5610-300		98368	  	8600-210
	5610-100		8600-100	 	370-EU 346-10-QR

10. Gwarancja

CADAC (Pty) Ltd. niniejszym oświadcza wobec PIERWOTNEGO NABYWCY niniejszego urzędowania CADAC na gaz, że urządzenie jest wolne od wad materiałowych i wykonawczych w następujących okresach od dnia zakupu:

Zawory:	5 lat
Części plastikowe:	Brak gwarancji
Części z porcelany:	5 lat
Palniki:	1 rok

Gwarancja będzie obowiązywać tylko w przypadku montażu i obsługi urządzenia zgodnie z drukowaną instrukcją obsługi.

CADAC może wymagać dokumentu potwierdzającego datę zakupu. Z TEGO POWODU NALEŻY ZACHOWAĆ PARAGON LUB FAKTURĘ.

Niniejsza ograniczona gwarancja jest ograniczona do naprawy lub wymiany części, w odniesieniu do których zostanie wykazana wadliwość powstała w warunkach normalnej eksploatacji i konserwacji oraz potwierdzona w toku ekspertyzy wykonanej przez CADAC. Przed dokonaniem zwrotu jakichkolwiek części należy skontaktować się z przedstawicielem ds. obsługi klienta w swoim regionie, korzystając z danych kontaktowych podanych w instrukcji obsługi lub dzwoniąc pod nr tel. 0860 223 22. Jeżeli CADAC potwierdzi usterkę i uzna roszczenie, wówczas wymiana wadliwych części zostanie przeprowadzona nieodpłatnie. CADAC zwróci części nabywcy, opłacając z góry koszty przesyłki.

Niniejsza ograniczona gwarancja nie obejmuje usterek ani trudności w obsłudze wynikających z wypadku, nadmiernego zużycia, niewłaściwego użycia, wprowadzenia zmiany, błędnego zastosowania, aktów wandalizmu, niewłaściwego montażu lub nieprawidłowej konserwacji bądź serwisowania, a także niewykonania normalnych i rutynowych prac konserwacyjnych, w szczególności uszkodzenia w rurach palników spowodowanego przez owady zgodnie z informacjami podanymi w niniejszej instrukcji użytkowania.

Niniejsza ograniczona gwarancja nie obejmuje zniszczeń ani uszkodzeń spowodowanych ciężkimi warunkami pogodowymi, np. gradem, huraganem, trzęsieniem ziemi lub tornadem, przebarwień spowodowanych bezpośrednim działaniem substancji chemicznych ani działaniem substancji chemicznych znajdujących się w atmosferze.

Nie obowiązują żadne inne wyraźne gwarancje z wyjątkiem wymienionych w niniejszym dokumencie, a wszelkie mające zastosowanie dorozumiane gwarancje odnoszące się do przydatności handlowej i użytkowej obowiązują wyłącznie przez okres objęty niniejszą wyraźną pisemną ograniczoną gwarancją. W niektórych regionach nie jest dopuszczalne ograniczenie czasowe odnoszące się do okresu obowiązywania gwarancji dorozumianej, w związku z czym rzeczzone ograniczenia czasowe mogą Państwa nie dotyczyć.

CADAC nie ponosi odpowiedzialności z tytułu jakichkolwiek szkód szczególnych, pośrednich lub wynikowych. W niektórych regionach nie jest dopuszczalne wyłączenie lub ograniczenie odpowiedzialności z tytułu szkód przypadkowych lub wynikowych, w związku z czym rzeczzone ograniczenia lub wyłączenia mogą Państwa nie dotyczyć.

CADAC nie udziela żadnej osobie ani firmie upoważnienia do przyjmowania na siebie za CADAC jakichkolwiek zobowiązań lub odpowiedzialności w odniesieniu do sprzedaży, montażu, użytkowania, usuwania, dokonywania zwrotu ani wymiany elementów wyposażenia CADAC. Żadne z takich oświadczeń nie jest wiążące dla CADAC.

Niniejsza gwarancja dotyczy wyłącznie produktów znajdujących się w sprzedaży detalicznej.

Aby móc cieszyć się trwałością produktu CADAC, należy stosować się do zapisów punktu dotyczącego czyszczenia i konserwacji w instrukcji użytkowania, zwracając szczególną uwagę na kwestie dotyczące obchodzenia się ze stałą nierdzewną.

Se till att det finns riklig ventilation. Denna gasapparat förbrukar luft (syrgas). Använd inte denna apparat i ett oventilerat utrymme för att inte sätta ditt eget liv i fara. Om ytterligare gasapparater används, och/eller andra personer som använder gas tillkommer i lokalen, måste ytterligare ventilation ordnas.

VIKTIGT

Läs denna bruksanvisning noggrant för att bekanta dig med apparaten innan du ansluter den till en gascylinder.

Spara bruksanvisningen för att kunna konsultera den senare.

1. Allmänt

- Apparaten fyller kraven i BS EN 498:2012, BS EN 484:2019 och SANS 1539:2017.
- Apparaten får endast användas med godkänd slang och reglerventil.
- Gas leds till apparaten via en slang med reglerventil (Lågtrycksmodellen) eller anslutning sker direkt till en engångstub (Högtrycksmodellen). Slangen och reglerventilen kan anslutas till en gascylinder, en gasoltub eller till CADAC Power Pak, vilket är en enhet som tar två gasoltuber. (Medföljer ej apparaten.)
- Gasapparater kräver ventilation för att fungera effektivt och för att säkerställa liv och hälsa för användarna och andra personer i närheten, eftersom gasapparater förbrukar syrgas.
- Får endast användas med gascylinder som mäter högst 500mm i höjddled (utan reglerventilen) och högst 400mm i bredd.
- När gryta används, bör dess mått helst vara minst 150mm och högst 300mm.
- Apparaten måste hållas på säkert avstånd från antändliga material under användandet.
- **Endast för utomhusbruk.**
- Varning: Åtkomliga delar kan bli mycket varma. Håll små barn borta.

PRODUCT No. 5615

Användningsland	DK, FI, NO, NL, SE, AT, DE, SI	BE, ES, FR, IE, IT, PT, GB, CH	PL	AT, DE
Apparatklasser	I3B/P (30)	I3+ (28-30/37)	I3B/P (37)	I3B/P (50)
Tillåtna gaser och tryck	Butan @ 28-30 mbar Propan @ 28-30 mbar Butan/propan-blandningar @ 28-30 mbar (Sydafrika - LPG @ 2.8kPa)	Butan @ 28-30 mbar Propan @ 37 mbar	Butan @ 37 mbar Propan @ 37 mbar Butan/propan-blandningar @ 37 mbar	Butan @ 50 mbar Propan @ 50 mbar Butan/propan-blandningar @ 50 mbar
Nominell förbrukning	Butan - 196 g/timme	Butan - 196 g/timme	Butan - 196 g/timme	Butan - 196 g/timme
Brutto nominell värme-effekt	2.7 kW	2.7 kW	2.7 kW	2.7 kW
Munstycke nr	80		79	74
Gastillförsel:				
a)	Påfyllbar gasbehållare på högst 11kg som uppfyller kraven i gällande lokala bestämmelser.			
b)	CA 445/CA 500 Cadac eller liknande engångsbehållare som motsvarar kraven i EN 417.			

Country name abbreviations

AT=Austria	DK=Denmark	GB=UnitedKingdom	NO=Norway
BE=Belgium	ES=Spain	IE=Ireland	PL=Poland
CH=Switzerland	FI=Finland	IT=Italy	PT=Portugal
DE=Germany	FR=France	NL=Netherlands	SE=Sweden
SI=Slovenia			

2. Säkerhetsuplysningar

Slangen

- Slangen måste kontrolleras på slitage eller skador före varje användningstillfälle och innan den ansluts till gasbehållaren.
- Använd inte apparaten om den har en skadad eller sliten slang. Byt ut slangen.
- Använd inte en apparat som läcker, är skadad eller inte fungerar ordentligt.
- Slangens minimumlängd ska vara 1m, och dess rekommenderade maximumlängd är 1,5m.

Gasbehållaren

- Se till att gasbehållaren ansluts och byts i ett välventilerat utrymme, helst utomhus, på avstånd från antändningskällor som öppna lågor, pilotflammar, elektriska kaminer, och också från andra personer.
- Håll gasbehållare undan från hetta och lågor. Placera dem inte på en spis eller annan het yta.
- Påfyllbara cylindrar får endast användas i upprätt ställning för att säkerställa riktig bränsleöverföring. Om denna regel ej iakttas, kan resultatet bli att flytande bränsle kommer ur gasbehållaren, vilket får till följd att funktionsförhållandena blir riskabla.
- Försök inte ta av behållaren medan apparaten är i bruk.
- Gascylindern måste kopplas loss från apparaten efter användandet, eller under förvaring.
- Anslut inte apparaten till något annat gasuttag.

Montering och användning

- Använd endast på fast horisontell yta.
- Flytta inte apparaten medan den är i bruk.
- Se till att apparaten används på avstånd från antändliga material. Minimum-avstånd för säkerhet är: ovanför apparaten 1,2m; bakåt och åt sidorna, 600mm.
- **WARNING:** Åtkomliga delar av apparaten kan bli mycket heta, så skyddshandskar rekommenderas. Håll småbarn på avstånd.

Använd endast utomhus!

Baktändning

- I händelse av baktändning (när lågan slår tillbaka och tänds inuti brännaren eller venturiröret), stäng omedelbart av gastillförseln genom att först stänga reglerventilen på gascylindern och sedan apparatventilen. Efter att lågan har slocknat, ta av reglerventilen och kontrollera tätningen. Byt ut tätningringen om du är tveksam. Tänd apparaten igen.
 - Om lågan fortsätter att baktända, skicka in apparaten till din godkända CADAC reparationsfirma.
- #### Läckor
- Om det är en läcka på apparaten (gaslukt), stäng genast av cylinderventilen och ta ut apparaten i ett välventilerat utrymme utan lågor, där du kan lokalisera och tätta läckan. Om du vill kolla apparaten på läckor, gör det utomhus. Försök inte att hitta en läcka med hjälp av en låga; använd tvållösning.
 - Rätt metod är att smörja in anslutningspunkterna med tvållösning. Om det bildas en bubbla eller bubblor, finns det en gasläcka. Stäng genast av gastillförseln genom att först stänga reglerventilen på gasbehållaren, och sedan apparatventilen. Kontrollera att alla anslutningar sitter ordentligt fast. Kolla igen med tvållösning.
 - Om gasläckan finns kvar, lämna in apparaten till din CADAC-handlare för kontroll/repairation.

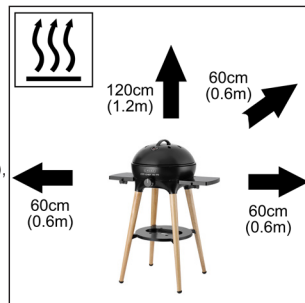

STYCKLISTA

- Huv
- Grillgaller
- BBQ Plancha 40
- Paella Pan 40
- Pizzasten Pro 40
- Grytstativ
- Trio Power Pak

Följande ytor ingår ej som standard utan säljs separat:

BBQ Plancha (C), Paella Pan 40 (D), Pizzasten Pro 40 (E), Trio Power Pak (G), Vändbar grillplatta (H).

3. Användning av apparaten

- När du ska använda apparaten, var god se till att alla delar är funktionella och att du har kollat att det inte finns gasläckor, innan du tänder apparaten.
- Delarna kan helt enkelt placeras ovanpå varandra.
- När du använder den vändbara grillplattan (H), tänk på att man bör använda en flamtämjare med denna matlagingsyta för att skydda ytan från att utsättas för överdriven hetta. See figuren nedan som förklaring.

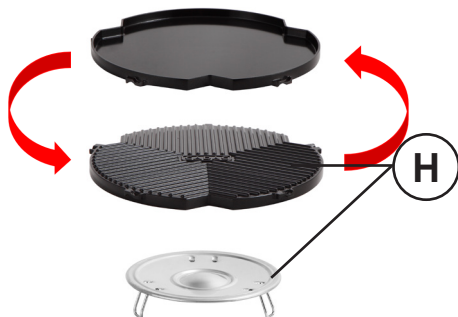

3.1 Alternativ för gastillförsel



TRIO POWER PAK
(Ingår ej)



DUAL POWER PAK
(Ingår ej)



GAS CYLINDER
(Ingår ej)

4. Anslutning och utbyte av gascylindrar

- Efter användandet, vrid ner reglerventilen till nollläge ("•" – vrid helt medurs) och stäng ventilen på gascylindern.
- Se till att gascylindern kopplas fast och byts ut i ett välventilerat utrymme, på avstånd från antändningskällor som öppna lågor, och på avstånd från andra personer.
- Rök inte medan du byter ut cylindern.
- När du ska byta ut din tomma cylinder, se till att gasen är avstängd vid cylinderventilen.
- Koppla loss reglerventilen från den tomma cylindern.
- Undvik att vrida slangen medan du ansluter reglerventilen till den nya/utbytes-cylindern.
- Blås ut damm ur cylinderöppningen för att förhindra att munstycket skulle kunna blockeras.
- Sätt in den fulla cylindern på dess plats och sätt fast reglerventilens anslutning på cylindern.
- Se till att en fullständig tätning har åstadkommit (kolla på gasluk runt anslutningspunkten). Kolla inte läckor med öppen låga. Använd endast varm tvållösning, som smörjs runt skarvar och anslutningar på apparaten. Läckor visar sig som bubblor runt läckan. Om du tvekar, kontakta din närmaste försäljare.

5. Rengöring

- Låt apparaten svalna innan du rengör den.
- Använd en fuktig trasa urvriden i tvållösning för att rengöra utsidan och cylinderutrymmet.
- Grillplattan är överdragen med en seg, hållbar släpp-lätt-beläggning, som har använts med stor framgång på en del av världens bästa matlagningssytor. Inte desto mindre kan god vård hjälpa dig att få ut extra år av hälsosam, bekväm släpp-lätt-matlagning.
- Även om släpp-lätt-beläggningen är mycket hållbar, kan den lätt ta skada av matlagningsredskap av metall. Därför rekommenderar vi att endast redskap av plast eller trä används vid matlagningen.
- Låt alltid grillplattan svalna innan den doppas i vatten.
- Se till att inget vatten kommer in i brännarna eller pilotflams-/tändningsutrymmet. Torka apparaten helt torr innan den används.
- Använd inte skurande rengöringsmedel eftersom de kan skada ytorna.
- Rengör apparaten efter varje användningstillfälle. Efter rengöringen kan du polera upp ytan med en lätt avtorkning med en smula olja.
- Använd inte högtrycksånga eller vattenstråle till att rengöra apparaten.
- Torka ur fett ur fettpannans ränna.
- Märk: Ugnsrengöringsmedel kan användas på besvärliga fläckar.

6. Underhåll

- Om du rengör och underhåller din apparat regelbundet, förlänger du apparatens livstid och minskar förekomsten av problem.

I händelse av ojämn låga eller tilltäppt munstycke:

- Rengör brännarens hål, för den händelse något har spillts.
- CADAC rekommenderar rengöring eller utbyte av munstycken var sjätte (6) månad för att säkerställa fortsatt effektiv funktion av apparaten.
- Detta kan göras genom att ta ut munstycket med hjälp av standardredskap och blåsa ut eventuell smuts ur munstycket; alternativt kan du köpa nya munstycken i din lokala CADAC-affär. Försök inte att rengöra munstycket med mekaniska medel.

Hur ofta behövs service och hur går det till?

- CADAC rekommenderar att din apparat får service av en servicefirma var 12:e månad för att du ska vara säker på att den fungerar optimalt.
- Märk väl: Tekniskt arbete på apparaten ska endast utföras av en kvalificerad tekniker.
- Kontrollera gasslangen och anslutningarna regelbundet på tecken på läckor, och varje gång du fyller på gascylindern
- Skulle apparaten fungera abnormt efter en tids förvaring, och du inte kan hitta problemet med alla kontroller, kan det vara venturiröret som är tilltäppt. Ett tilltäppt venturirör syns vanligen på en svagare, gulaktig låga, eller avsaknad av låga i ytterlighetsfall. Under sådana förhållanden måste man ta av brännaren och inspektera och noga rensa ut smuts och främmande material som kan ha samlats i venturiröret.

7. Förvaring

- Låt alltid enheten svalna innan den lagras.
- Om du vill ta av gascylindern, stäng av cylinderventilen som förser apparaten med gas, och koppla sedan loss cylindern.
- Förvara gasbehållaren i ett välventilerat utrymme, undan från brännbara material. Gasbehållare bör helst förvaras utomhus, och INTE i källarutrymmen.











8. Inlämning av apparaten till reparation, Service och Fabriksgaranti

- Gör inga ändringar på apparaten. Det kan medföra att apparaten blir osäker. Alla ändringar medför att CADAC-garantin förfaller.
- Om du inte kan rätta till ett fel genom att följa denna bruksanvisning, kontakta din lokala CADAC-försäljare och be om råd och instruktioner beträffande genomgång och reparation.
- Var vänlig och spara alla kvitton, och även installationsbeviset, för garantins skull. Om du inte kan visa fram dessa papper, förfaller varje garanti.
- Denna CADAC-apparat garanteras av CADAC i 5 år för alla fabriksfel.





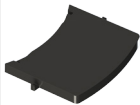

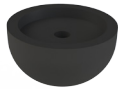
9. Reservdelar och tillbehör

Använd alltid äkta CADAC-reservdelar, eftersom de har utformats för att ge optimal funktion.

Reservdelar

Item	Reservdelar No.	Item	Reservdelar No.	Item	Reservdelar No.
	5610-SP001		5610-SP002		5610-SP003
	5610-SP004		5610-SP006		5615-SP012
	5600-SP004		HM6-074 (Stråle 0.74 50mbar) HM6-079 (Stråle 0.79 37mbar) HM6-080 (Stråle 0.80 28/30mbar)		5615-SP006
	5615-SP009		5615-SP010		5615-SP011

Tillbehör

Item	Reservdelar No.	Item	Reservdelar No.	Item	Reservdelar No.
	5610-300		98368		8600-210
	5610-100		8600-100		370-EU
					346-10-QR

10. Garanti

CADAC (Pty) Ltd utfärdar härmed en garanti till den URSPRUNGLIGA KÖPAREN av denna CADAC-gasapparat, att den ska vara fri från fel i material och tillverkning enligt följande, räknat från inköpsdatum:

Ventiler:	5 år
Plastdelar:	Ingen garanti
Emaljerade delar:	5 år
Brännare:	1 år

Garantin gäller endast förutsatt att apparaten monterats och använts i överensstämmelse med den tryckta bruksanvisningen.

CADAC kan komma att begära rimligt bevis för inköpsdatum. BEHÅLL DÄRFÖR KASSAKVITTOT ELLER FAKTURAN.

Denna begränsade garanti är begränsad till reparation eller utbyte av delar som visar sig defekta vid normal användning och service, och som vid undersökning kan visas vara defekta till CADACs belåtenhet. Kontakta först kundservice-representanten i ditt område, med hjälp av kontaktinformationen i din handledning, innan du returnerar några delar. Om CADAC bekräftar defekten och godkänner klagomålet, åtar sig CADAC att byta ut sådana delar gratis. CADAC kommer att skicka delarna till köparen inräknat frakt eller porto.

Denna begränsade garanti täcker inga fel eller funktionssvårigheter uppkomna genom olyckshändelse, missbruk, felaktigt bruk, ändringar, användning till något apparaten inte är avsedd för, vandalism, felaktig installation eller bristande underhåll eller service, eller underlåtagande att utföra normalt rutinunderhåll. Denna begränsning innefattar, men är ej begränsad till, skada förorsakad av insekter i brännarrören, såsom förklaras i denna handledning.

Försämring eller skada orsakad av omilt väder, som hagel, orkan, jordskalv eller virvelstormar, liksom missfärgning orsakad av att ytor utsatts för kemikalier, vare sig direkt eller i atmosfären, täcks ej av denna Begränsade Garanti.

Inga andra uttryckliga garantier existerar förutom vad som härunder förklarats. Varje annan implicit garanti beträffande säljbarhet och användbarhet som kan tänkas gälla, är tidsbegränsad till de perioder som täcks av denna uttryckliga skriftliga garanti. Vissa länder tillåter ingen begränsning av hur länge en implicit garanti gäller, så denna begränsning gäller möjligen inte i ditt fall.

CADAC tar inget ansvar för några som helst särskilda, indirekta eller följskador. Vissa länder tillåter inte uteslutande eller begränsningar av bi- eller följskador, så denna begränsning/detta uteslutande gäller möjligen inte i ditt fall.

CADAC ger ingen fullmakt till någon person eller firma att för dess räkning ta på sig något ansvar eller någon skyldighet i samband med försäljning, installation, bruk, borttagande, återsändande eller utbyte av dess apparatur, varför inga påståenden av denna art är bindande för CADAC.

Denna Garanti gäller endast produkter sålda i detaljhandeln.

För att ha glädje av och försäkra dig om ett långt bruksliv för din CADAC-produkt, var vänlig konsultera avdelningen om rengöring och underhåll i bruksanvisningen, och lägg speciellt märke till råden om vård av rostfria stältytor.

VAROITUS

FI

Varmista riittävä ilmanvaihto. Tämä kaasulaite kuluttaa ilmaa (happea). Älä käytä tätä laitetta huonon ilmanvaihdon omaavassa tilassa, jotta et vaarantaisi henkeäsi. Jos tilaan lisätään enemmän kaasua käyttäviä kaasulaitteita ja/tai oleskelijoita, on tilaan järjestettävä lisätuuletus.

TÄRKEÄÄ

Lue nämä käyttöohjeet huolellisesti, jotta tutustut laitteeseen ennen sen kytkemistä kaasusäiliöön.

Säilytä nämä ohjeet tulevaa käyttöä varten.

1. Yleistä

- Tämä grilli on standardien EN498: 2012, EN484: 2019 ja SANS 1539: 2017 mukainen.
- Tätä laitetta saa käyttää vain hyväksytyin letkun ja säätimen kanssa. Ne eivät kuulu toimitukseen.
- Letku ja säädin voidaan kytkeä kaasupulloon tai CADACin Power Pak -yksikköön, jolla kaksi tai useampi kaasupatruuna voidaan yhdistää tai pystymallisella EN417 säätimellä liitettynä kiertteelliseen EN417 kaasupatruunaan. Huomio: letku, paineensäädin tai Power Pak eivät kuulu grillin vakiovarusteisiin.
- Tämä laite kuluttaa happea ja tarvitsee ilmanvaihtoa optimaalisen toiminnan ja lähellä olevien henkilöiden turvallisuuden varmistamiseksi.
- Saa käyttää vain pulloilla, joiden korkeus ei ylitä 500 mm (ilman säädintä) ja halkaisija 400 mm.
- Käytettäessä kattilaa pienin suositeltu halkaisija on 150 mm ja suurin 300 mm.
- Tämä laite on pidettävä erillään syttyvistä materiaaleista käytön aikana.
- Varoitus: Ulkonevat osat voivat tulla hyvin kuumiksi. Pidä pienet lapset loitolla.**

TuoteNo. 5615

Käyttömaa	DK, FI, NO, NL, SE, AT, DE, SI	BE, ES, FR, IE, IT, PT, GB, CH	PL	AT, DE
Laiteluokat	I3B/P (30)	I3+ (28-30/37)	I3B/P (37)	I3B/P (50)
Sallitut kaasut ja kaasupaineet	Butaani @ 28-30 mbar Propani @ 28-30 mbar Butaani/Propani sekoitus @ 28-30 mbar (E-Afrikka - LPG @ 2,8 kPa)	Butaani @ 28-30 mbar Propani @ 37 mbar	Butaani @ 37 mbar Propani @ 37 mbar Butaani/Propani sekoitus @ 37 mbar	Butaani @ 50 mbar Propani @ 50 mbar Butaani/Propani sekoitus @ 50 mbar
Nimelliskulutus	Butaani - 196 g/t	Butaani - 196 g/t	Butaani - 196 g/t	Butaani - 196 g/t
Nimellisteho	2,7 kW	2,7 kW	2,7 kW	2,7 kW
Suutinnumero	80		79	74
Kaasun lähteet:				
a)	Täytettävä kaasupullo, jonka paino on enintään 11 kg ja joka on voimassa olevien paikallisten säännösten mukainen.			
b)	CA 445/CA 500 Cadac tai vastaava EN417 yhteensopiva kertakäyttöinen patruuna CADAC Power Pak'in kanssa.			

Maan nimet ja lyhenteet

AT=Itävalta	DK=Tanska	GB=Iso-Britannia	NO=Norja
BE=Belgia	ES=Espanja	IE=Irlanti	PL=Puola
CH=Sveitsi	FI=Suomi	IT=Italia	PT=Portugali
DE=Saksa	FR=Ranska	NL=Hollanti	SE=Ruotsi
SI=Slovenia			

2. Turvallisuusohjeet

Letku

- Letku on tarkistettava kulumisen tai vaurioiden varalta ennen jokaista käyttöä ja ennen kuin liität sen kaasusäiliöön.
- Älä käytä laitetta, jos sen letku on vaurioitunut tai kulunut. Vaihda letku.
- Älä käytä laitetta, jos se vuotaa, on vaurioitunut tai joka ei toimi kunnolla.
- Letkun pituuden on oltava vähintään 600 mm ja enintään 1,5 m.

Kaasusäiliö

- Tätä laitetta voidaan käyttää hyväksytyin kaasuletkun ja painesäätimen kanssa (eivät kuulu toimitukseen).
- Varmista, että kaasusäiliö asennetaan tai vaihdetaan vain hyvin ilmastoidussa paikassa, mieluiten ulkona, kaukana kaikista syytyslähteistä, kuten avotuli, pilottiliekit, sähkötuulet ja etäällä muista ihmisistä.
- Pidä kaasusäiliöt poissa lämmöstä ja tulelta. Älä aseta liedelle tai muulle kuumalle pinnalle.
- Kaasusäiliöitä / uudelleentäytettäviä sylintereitä tulee käyttää vain pystyasennossa, jotta voidaan varmistaa kaasun oikea syöttö. Tämän noudattamatta jättäminen voi johtaa nesteiden poistumiseen kaasusäiliöstä, mikä johtaa vaarallisiin toimintaloihin.
- Älä yritä poistaa säiliötä laitteen ollessa toiminnassa.
- Kaasusäiliö on irrotettava laitteesta käytön jälkeen tai varastoinnin ajaksi.
- Ei käytettäväksi etäkaasusyötön kanssa.

Kokoaminen ja käyttö

- Käytä vain tasaisella pinnalla.
- Älä siirrä laitetta sen ollessa toiminnassa.
- Varmista, että laitetta käytetään etäällä syttyvistä materiaaleista. Pienimmät turvataisytydet ovat: Laitteen yläpuolella 1,2 m. Takana ja sivuilla 600 mm.
- VAROITUS: Saavutettavat osat voivat kuumentua erittäin paljon, suositeltavaa on käyttää suojakäsineitä. Pidä pienet lapset kaukana laitteesta.

Käytä vain ulkona!Sisäliekki

- Jos liekki vetäytyy sisään (jos liekki vetäytyy ja syttyy polttimeen tai Venturi-putken sisällä), katkaise välittömästi kaasun syöttö sulkemalla ensin kaasusäiliön venttiili ja sitten laitteen venttiili. Kun liekki on sammunut, poista säädin ja tarkista tiivisteiden kunto. vaihda tiiviste, jos olet epävarma. Syytä laite uudelleen.
- Jos liekki vetäytyy jatkuvasti, toimita tuote valtuutetulle CADAC-korjaamolle.

Vuodot

- Jos laitteestasi on vuoto (kaasun haju), sulje kaasupullon hana ja vie grilli välittömästi tullesta vapaaseen hyvään ilmanvaihtoon omaavaan tilaan, jossa vuoto voidaan tutkia ja pysäyttää. Jos haluat tarkistaa laitteesi vuotoja, tee se ulkona. Älä yritä havaita vuotoja liekin avulla; käytä saippuavettä.
- Oikea tapa on levittää liitoksiin, esimerkiksi missä liitin kytkeytyy säiliöön, saippuavettä. Jos muodostuu kupla tai kuplia, on kaasuvuoto. Sammuta heti kaasun syöttö sulkemalla ensin kaasusäiliön venttiili ja sitten laitteen venttiili. Tarkista, että kaikki liitännät ovat oikein paikoillaan.
- Jos kaasuvuoto jatkuu, palauta tuote CADAC-jälleenmyyjälle tarkastusta / korjausta varten.

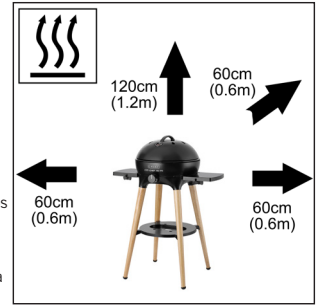
**OSALUETTELO**

- Kupu
- BBQ parilla
- BBQ Plancha 40
- Paella Pan 40
- Pizzakivi Pro 40
- Kattilapidin
- Trio Power Pak

Seuraavat varusteet eivät ole vakiovarusteita vaan myydään erikseen: BBQ Plancha 40 (C), Paella Pan 40 (D), Pizzakivi Pro 40 (E), Trio Power Pak (G), Käännettävä parilla (H).

3. Laitteen käyttö

- Kun käytät tätä laitetta, varmista, että kaikki osat ovat kunnossa ja että olet tarkistanut mahdolliset kaasuvuodot ennen laitteen syyttämistä.
- Tuotteet voidaan yksinkertaisesti asettaa päällekkäin.
- Kun käytät käännettävää grillilevyä (H), huomaa, että tämän keittopinnan kanssa on käytettävä liekintasaajaa, jotta pinta suojataan liialliselta kuumuudelta. Katso viite alla olevasta kuvasta.

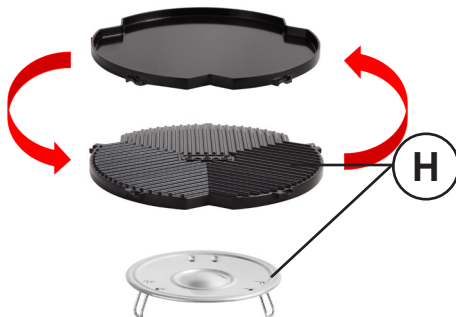

3.1 Kaasun toimitusvaihtoehdot



TRIO POWER PAK
(ei sisälly)



DUAL POWER PAK
(ei sisälly)



GAS CYLINDER
(ei sisälly)

4. Kaasupullon asentaminen ja vaihtaminen

- Käännä käytön jälkeen säätönuppi OFF-asentoon ("•" - käännä täysin myötäpäivään) ja sulje kaasupullon venttiili.
- Varmista, että kaasusäiliö asennetaan tai vaihdetaan vain hyvin ilmastoidussa paikassa, mieluiten ulkona, kaukana kaikista sytytyslaitteista, kuten avotuli, pilottilielit, sähkötuulet ja etäällä muista ihmisistä.
- Älä tupakoi vaihtaessasi kaasusäiliötä.
- Kun kaasupullo on vaihdettava varmista, että pulloventtiili on suljettu.
- Irrota säädin tyhjästä kaasupullosta.
- Vältä letkun kiertämistä, kun kytket säätimen uuteen/vaihtopulloon.
- Puhalla mahdollinen pöly pois pullon venttiililtä, jotta se ei tuki suutinta.
- Sijoita täysi kaasupullo sille varattuun tilaan ja kiinnitä säädin pulloon.
- Varmista täydellinen kaasutiiviyys (tarkista, onko kaasun haju kytkentäliitoksen ympärillä). Älä tarkista vuotoja avotulella. Käytä vain lämmintä saippuavettä, jota levitetään liitoksiin. Kuplien muodostuminen osoittaa kaasuvuodon. Jos olet epävarma, ota yhteys paikalliseen CADAC liikkeeseen.

5. Puhdistus

- Anna laitteen jäähtyä ennen sen puhdistamista.
- Puhdista laitteen ulkopinnat kostealla liinalla, joka on kostutettu saippuavesiliuoksella.
- Tarttumattomat paistopinnat on päällystetty keraamisella tarttumattomalla pinnoitteella, jota on käytetty menestyksekkäästi joihinkin maailman parhaimmista keittiövälineistä. Siitä huolimatta siitä huolehtiminen voi auttaa sinua nauttimaan ylimääräisiä vuosia terveellisesti, helposta, tarttumattomasta ruoanlaitosta.
- Vaikka tarttumaton pinnoite on erittäin kestävä, sitä voidaan helposti vaurioittaa käyttämällä metallisia keittiövälineitä. Siksi on suositeltavaa, että ruoanlaitossa käytetään vain muovisia tai puisia välineitä.
- Anna pariloiden aina jäähtyä ennen niiden upottamista veteen.
- Varmista, että vettä ei pääse polttimeen tai pilottiliikki- / sytytysalueelle. Pyyhi laite täysin kuivaksi ennen käyttöä.
- Älä käytä hankaavia puhdistusaineita tai hankausaineita, koska ne voivat vahingoittaa pintaa pysyvästi.
- Laite suositellaan puhdistettavaksi jokaisen käyttökerran jälkeen. Puhdistuksen jälkeen käsitellään kevyesti kasviöljyllä.
- Älä käytä korkeapainehöyry- tai -pesulaitteita laitteen puhdistamiseen.
- Jokaisen käytön jälkeen rasva poistetaan rasva-astiasta.
- Huomaa: vaikeissa tapauksissa voidaan käyttää uuninpuhdistusainetta.

6. Yleinen kunnossapito

- Jos puhdistat ja ylläpidät laitetta säännöllisesti, laitteen käyttöikä pidentyy ja ongelmien mahdollisuus vähenee.

Epätasaisen liekin tai suuttimen tukkeutumisen tapahtuessa:

- Puhdista polttimen aukot ylivuodon varalta.
- CADAC suosittelee puhdistamaan tai vaihtamaan suuttimet kuuden (6) kuukauden välein laitteen jatkuvan tehokkaan toiminnan varmistamiseksi.
- Tämä voidaan tehdä poistamalla suutin tavallisilla työkaluilla ja puhaltamalla lika suuttimesta. Vaihtoehtoisesti voit ostaa uuden suuttimen paikalliselta CADAC-jälleenmyyjältä. Älä yritä puhdistaa suutinta mekaanisesti.

Huoltovälit ja huolto:

- CADAC suosittelee, että huoltoliike huoltaa laitteen kahdentoista (12) kuukauden välein tehokkaan toiminnan jatkumisen varmistamiseksi.
- Huomaa: Laitteen tekniset työt saa suorittaa vain pätevä kaasuteknikko.
- Tarkista kaasuletku ja liitokset säännöllisesti vuotojen varalta aina, kun kaasupullo vaihdetaan
- Jos laite toimii epänormaalisti varastoinnin jälkeen ja mitkään tarkastukset eivät ole ratkaisseet ongelmia, Venturi-putki voi olla tukossa. Tukkeutunut Venturi-putki tunnistetaan heikommasta kellertävästä liekistä tai äärimmäisissä tapauksissa ei liekkiä lainkaan. Näissä oloissa on tarpeen poistaa poltin ja tarkistaa ja puhdistaa perusteellisesti kaikki Venturi-putkeen mahdollisesti kertyneet vieraat aineet.

7. Säilytys

- Anna laitteen jäähtyä ennen säilytystä.
- Sulje kaasupullon venttiili, jos aiot irrottaa kaasupullon, irrota vasta sen jälkeen kaasupullo.
- Varastoi kaasupullo hyvin ilmastoidussa tilassa etäällä syttyvistä materiaaleista. Kaasupullojen varastoinnin tulisi mieluiten olla ulkona eikä kellarissa.













8. Laitteen palauttaminen korjattavaksi tai huollettavaksi

- Älä muuta laitetta. Kaikki laitteeseen tehdyt muutokset voivat olla vaarallisia. Laitteeseen tehdyt muutokset mitätöivät CADAC-takuun.
- Jos et pysty korjaamaan vikaa noudattamalla näitä ohjeita, ota yhteyttä paikalliseen CADAC-jälleenmyyjään saadaksesi lisätietoja tuotteen palauttamisesta huoltoon.
- Säilytä kaikki kiitit ja asennustiedot takuuta varten. Jos niitä ei voida esittää, kaikki takuut katsotaan mitätöidyiksi.
- CADAC antaa tälle CADAC-laitteelle viiden vuoden takuun tehdasvirheitä vastaan.







9. Varaosat ja tarvikkeet

Käytä aina aitoja CADAC-varaosia, koska ne on suunniteltu optimaalisen suorituskyvyn saavuttamiseksi.

Varaosat

Tuote	Varaosan No	Tuote	Varaosan No	Tuote	Varaosan No
	5610-SP001		5610-SP002		5610-SP003
	5610-SP004		5610-SP006		5615-SP012
	5600-SP004		HM6-074 (Suutin 0.74 50mbar) HM6-079 (Suutin 0.79 37mbar) HM6-080 (Suutin 0.80 28/30mbar)		5615-SP006
	5615-SP009		5615-SP010		5615-SP011

Tarvikkeet

Tuote	Varaosan No	Tuote	Varaosan No	Tuote	Varaosan No
	5610-300		98368		8600-210
	5610-100		8600-100		370-EU 346-10-QR

10. Takuu

CADAC (Pty) Ltd takaa täten tämän CADAC-kaasulaitteen ALKUPERÄISELLE OSTAJALLE kahdeksi vuodeksi materiaali- ja valmistusvirheitä vastaan ostopäivästä lukien seuraavasti:

Venttiilit:	5 vuotta
Muoviosat:	Ei takuuta
Pinnoitetut osat:	5 vuotta
Polttimeet:	1 vuosi

Takuu on voimassa vain, jos yksikkö on koottu ja sitä käytetään painettujen ohjeiden mukaisesti.

CADAC saattaa vaatia kohtuullisia todisteita ostopäivästä. SIKSI OSTOKUITTI TAI -TOSITE ON SÄILYTETTÄVÄ.

Tämä takuu rajoittuu sellaisten osien korjaamiseen tai vaihtamiseen, jotka osoittautuvat viallisiksi normaalissa käytössä sekä huollon ja tarkastuksen yhteydessä on osoitettu, että ne ovat viallisia. Ennen osien palauttamista, ota ensisijaisesti yhteyttä laitteen jälleenmyyjään tai toissijaisesti oppaassa mainittuun maahantuojaan. Jos CADAC vahvistaa vian ja hyväksyy vaatimuksen, CADAC korvaa tällaiset osat veloituksetta. CADAC palauttaa ostajat ostajalle rahti- tai postimaksu maksettuna.

Tämä rajoitettu takuu ei kata virheitä tai toimintavaikeuksia, jotka johtuvat onnettomuuksista, väärinkäytöksistä, väärinkäytöstä, laitteen muuttamisesta, väärinkäytöstä, vandalismista, virheellisestä asennuksesta tai virheellisestä ylläpidosta tai huollosta tai tavanomaisen ja ylläpidon suorittamatta jättämisestä, mukaan lukien, mutta rajoittamatta vahinkoja, jotka aiheutuvat hyönteisistä poltinputkissa, kuten mainittu tässä käyttöohjeessa.

Rajoitettu takuu ei kata vaikeiden sääolojen, kuten rakeista, hurrikaanista, maanjäristyksistä tai tornadoista johtuvaa laitteen huonontumista tai vaurioita, joko suoraan tai ilmakehässä kemikaaleille altistumisesta.

Muita nimenomaisia takuita ei ole, paitsi tässä esitetyllä tavalla. Kaikki sovellettavat myytävyyttä ja kuntoa koskevat sisältyvät takuut ovat voimassa vain tämän nimenomaisen kirjallisen rajoitetun takuun voimassaoloajan. Jotkut alueet eivät salli takuun keston rajoittamista, joten tämä rajoitus ei välttämättä koske sinua.

CADAC ei ole vastuussa mistään erityisistä, epäsuorista tai välillisistä vahingoista. Jotkut alueet eivät salli satunnaisten tai välillisten vaurioiden poissulkemista tai rajoittamista. Tämä rajoitus tai poissulkeminen ei välttämättä koske sinua.

CADAC ei valtuuta ketään henkilöä tai yritystä ottamaan sille mitään velvoitteita tai vastuuta, joka liittyy laitteidensa myyntiin, asennukseen, käyttöön, käytöstä poistamiseen, palauttamiseen tai korvaamiseen; eivätkä sellaiset esitykset sido CADACia.

Tämä takuu koskee vain vähittäismyynnissä myytäviä tuotteita.

Nauti ja varmista CADAC-tuotteesi pitkäikäisyys, katso käyttöoppaan puhdistus- ja huolto-osa kiinnittäen erityistä huomiota ruostumattoman teräksen hoitoon.



LIVE THE BRAAI LIFE

CADAC INTERNATIONAL

P.O. Box 43196,
Industria, 2042 South Africa
Tel: +27 11 470 6600
Email: info@cadac.co.za
www.cadacinternational.com

CADAC UK

14 Deanfield Court,
Link59 Business Park,
Clitheroe, Lancashire,
BB7 1QS
United Kingdom.
Tel: +44 (0) 333 2000363
E-mail: info@cadacuk.com
www.cadacinternational.com

CADAC MOZAMBIQUE

Exclusive Brands Africa
492 Avenida Namaacha
Maputo, Mozambique
Tel: +258 21 406254
www.cadac.co.mz

CADAC IRAN

Robin Bazarganan Carin Co.
Unit D, 6th Floor, Negin Zafar
Building, No.1327,
Shariati Street, Tehran, Iran
Tel: +98 21 276 00 781
Mail: info@cadac.ir

CADAC CHINA

Room 807, Huayue International
Building, No.255 Tiangao Road,
South
Yinzhou business district,
Ningbo, China
Tel:+86 574 87723937
Email: info@cadac.com.cn

CADAC SWEDEN & NORWAY

KAMA FRITID AB
0046 36 353700
info@kamafritid.se

CADAC EUROPE

Ratio 26, 6921 RW Duiven
The Netherlands
Tel: +31 26 319 7740
Email: info@cadaceurope.com
www.cadacinternational.com

CADAC SCANDINAVIA

Millarco International A/S
Rokhøj 26
8520 Lystrup, Denmark
Phone: +45 87 43 42 00
millarco@millarco.dk
www.millarco.com

CADAC MONTENEGRO

City kvart Z1L6
81000 Podgorica, Montenegro
Tel 38220671446,
38269020063
E-mail: ccca@t-com.me

CADAC DENMARK

Camper Fritid
Industrivej 11
6640 Lunderskov, Denmark
Tel.: +45 7558 5255
Email: info@camper.dk
www.camper.dk

CADAC ZIMBABWE

Exclusive Brands Africa
Unit 8 Birkenhead Park
43 Josiah Chinamano Street
Belmont, Bulawayo
Tel: +263 971 740 (Bul)
Tel: +263 479 2564 (Har)
www.cadac.co.zw

CADAC GERMANY

Ratio 26, 6921 RW Duiven
The Netherlands
Tel: +31 26 319 7740
Email: info@cadaceurope.com
www.cadacinternational.com

CADAC Czech Rep.

RÖSLER Praha spol. s r.o.
K Horkám 19/21
102 00 Praha 10 Česká republika
Tel: +420 267 188 011
Email: info@rosler.cz
www.rosler.cz

CADAC FINLAND

OY KAMA FRITID AB
Koivuhaantie 2-4 B
01510 VANTAA
00358 20 792 0310
info@kamafritid.fi

CADAC POLAND

Kamai
Wola Batorska 461
32-007 Wola Batorska Poland
Tel: +48 12 635 1373
Email: handlowy@kamai.pl
www.kamai.pl

CADAC ZAMBIA

Exclusive Brands Africa Limited
7225A Kachidza Road
Light Industrial Area
Lusaka, Zambia
Tel: +260 211 842015
Tel: +260977 345034
Email: info@ebagrp.com

CADAC FRANCE

Le Viallon, 42520 Veranne
France
Tel: +33 4 74 78 13 65
Email : info@cadaceurope.com
www.cadacinternational.com

CADAC NEW ZEALAND

Riverlea Group (Pty) Ltd
2A Maui Street, Pukete,
Hamilton 3200, New Zealand
Tel: +64 7 847 0204
Email: sales@riverleagroup.co.nz
www.riverleagroup.co.nz

CADAC U.A.E.

Supreme Impex General Trading
LLC Office No. 1801-7 Latifa
Tower Sheikh Zayed Road
Dubai, UAE

CADAC ITALY

Brunner SRL/GMBH
via Buozzi, 8
39100 Bolzano (Italy)
Tel: +39 0471 542900
Email: info@brunner.it
www.brunnerinternational.com

CADAC SOUTH EAST EUROPE

Bulevar oslobodjenja 285
Tel: +381 11 339 2700
Email: sinisaj@cadac.rs
www.cadac.rs



Distribuidor oficial para España:

The Barbecue Store
Avda. Carmen Saenz de Tejada, 1
29650 Mijas Costa (Málaga)
Teléfono: 952477152 - 952477161
Fax.: 952580781
Email: dmbrico2@telefonica.net
http://www.thebarbecuestore.es